

# CECOTEC

## Conga 6090

### Robotporszívó

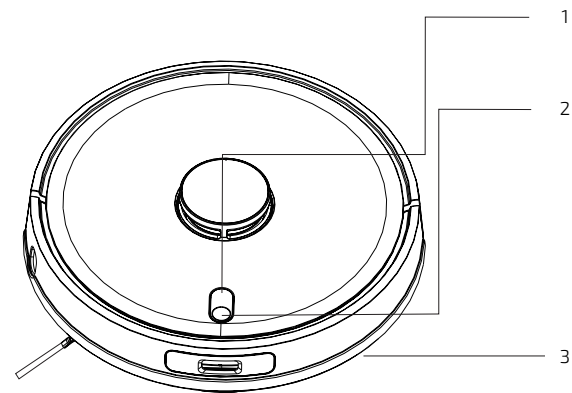

1. ábra

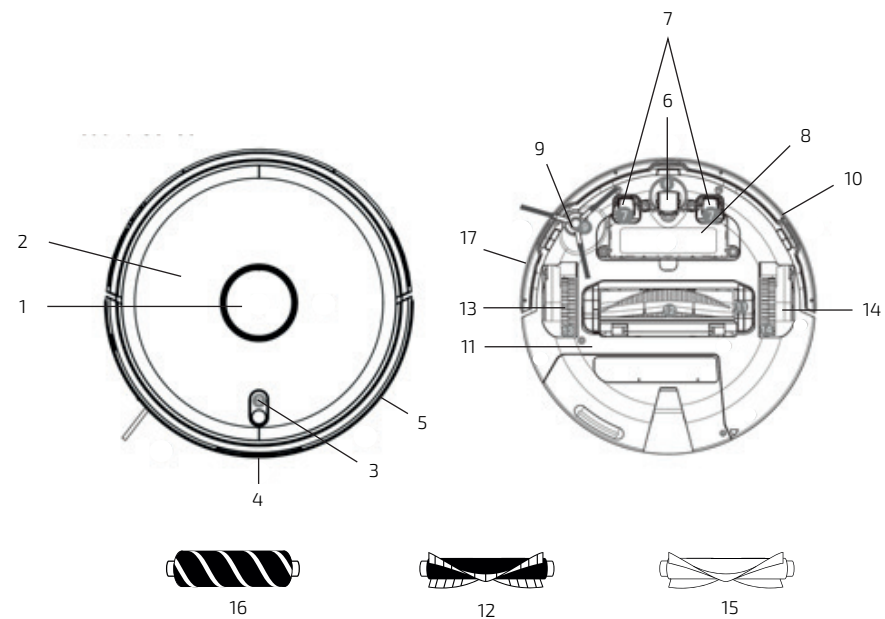

2. ábra

### Tartalomjegyzék

- 1 Biztonsági figyelmeztetések
- 2 A termék részei
- 3 Használat előtt
- 4 Telepítés
- 5 Működés
- 6 Mobil alkalmazás és wifi csatlakozás
- 7 Tisztítás és karbantartás
- 8 Akkutöltés és csere
- 9 Hibakeresés
- 10 Technikai adatok
- 11 Elektromos berendezések ártalmatlanítása
- 12 Garancia és ügyfélszolgálat

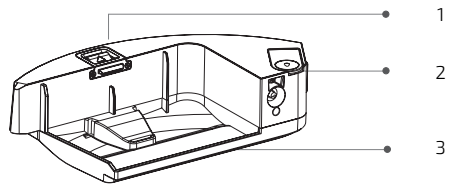

3. ábra

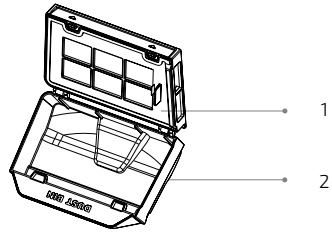

4. ábra

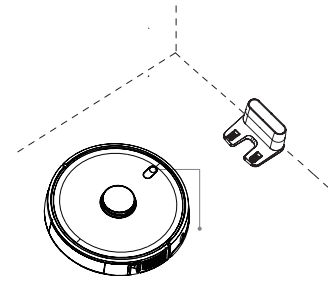

10. ábra

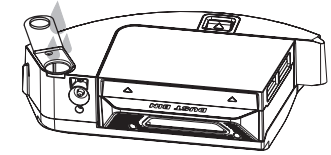

11. ábra

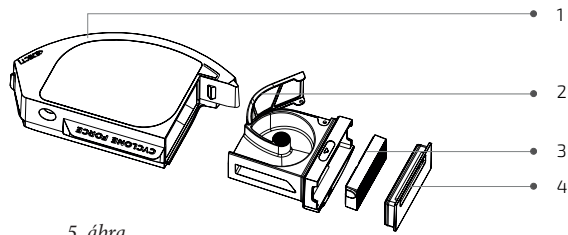

5. ábra

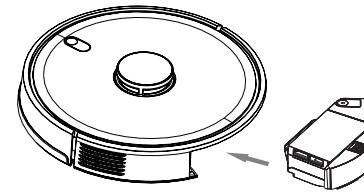

12. ábra

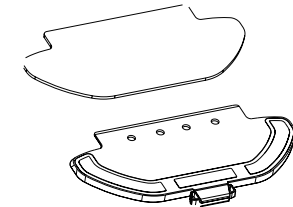

13. ábra

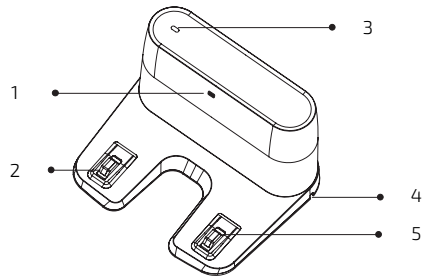

6. ábra

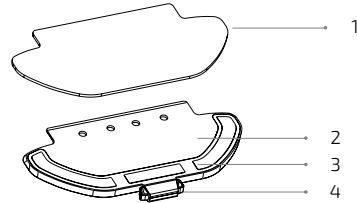

7. ábra

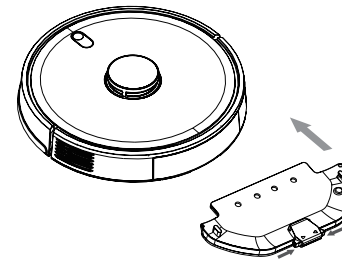

Ábra. 14



Ábrar. 15

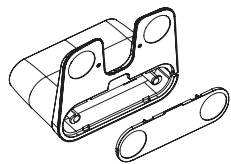

8. ábra

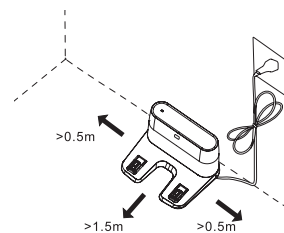

9. ábra

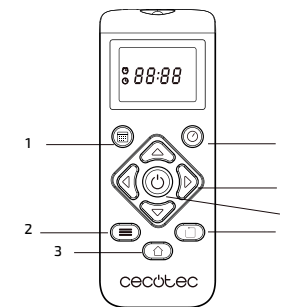

16. ábra

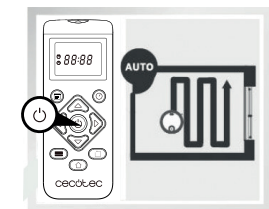

17. ábra

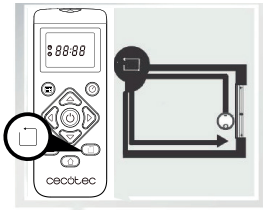

18. ábra

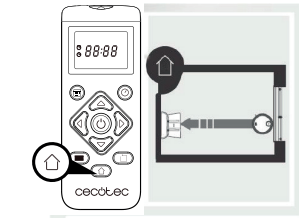
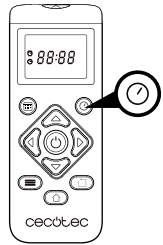

19. ábra

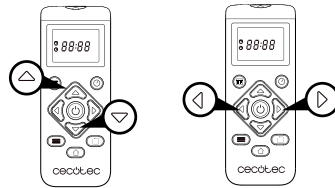

20. ábra

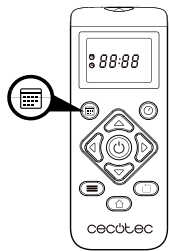

21. ábra

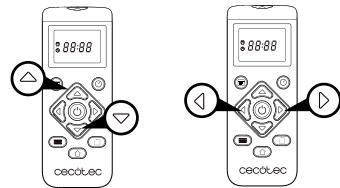

22. ábra



23. ábra

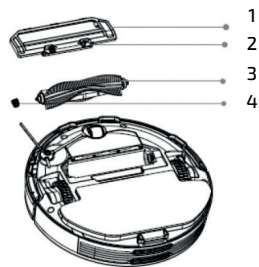

24. ábra

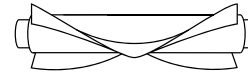

25. ábra

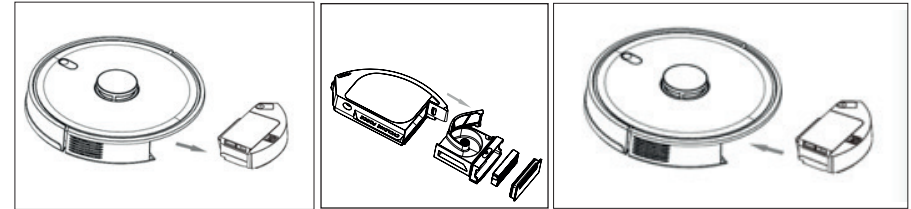

26. ábra

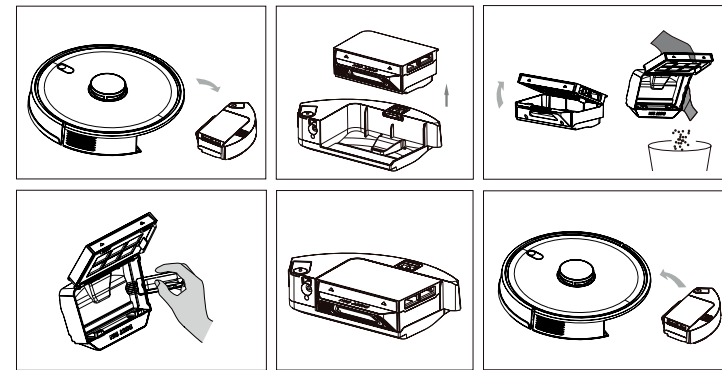

27. ábra

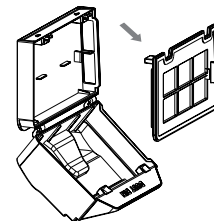

28. ábra

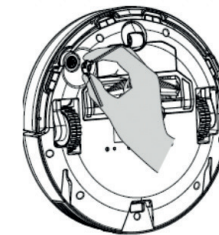

29. ábra

30. ábra

## 1. Biztonsági figyelmeztetések

A készülék használata előtt olvassa el figyelmesen az utasításokat. Tartsa ezt a használati útmutatót később is tudjon tájékozódni belőle. A terméket a használati útmutatóban leírtak szerint kell használni. A Cecotec nem tehető felelőssé a nem megfelelő használat által okozott károkért vagy sérülésekért.

Ellenőrizze, hogy a hálózati feszültség megegyezik-e a készülék adattábláján feltüntetett feszültséggel.

A terméket csak szakképzett személy használhatja. Ne érintse nedves kézzel a vezetékeket, a tápegységeket vagy az adaptert.

Tartsa távol a robotot ruháktól, függönyöktől és más hasonló anyagoktól.

Ne üljön és ne helyezzen nehéz vagy éles tárgyakat a készülék tetejére.

Ne tegye a készüléket hőforrások, tűzveszélyes anyagok, nedves felületek közelében, ahol leeshet vagy vízbe kerülhet, vagy vízzel vagy más folyadékkal érintkezhet. Ne működtesse a szabadban.

Ne használja a töltőállomást, ha sérült a vezetéke vagy a csatlakozója van, vagy ha nem működik megfelelően. Vegye fel a kapcsolatot a Cecotec szervízzel.

Ne működtesse a készüléket asztalokon, székeken vagy más magas felületen, ahonnan leeshet.

Ne használja a lézerskennert fogantyúként a robot emeléséhez. Ne használja a terméket olyan helyen, ahol a hőmérséklet  $0^{\circ}\text{C}$  alatt vagy  $40^{\circ}\text{C}$  felett van.

A készüléket csak a mellékelt akkumulátorral és hálózati adapterrel lehet üzemeltetni. Más alkatrészek vagy tartozékok használata tüzet, áramütést vagy a termék károsodását okozhatja.

Ne használja a készüléket gyúlékony vagy égő tárgyak, például cigaretta, gyufa vagy hamu felszívására.

A robot működése előtt távolítson el minden olyan tárgyat a padlóról, mint ruházat, papír, tápkábel vagy egyéb olyan elem, amely akadályozhatja az eszköz működését.

8 év alatti gyermekek nem használhatják a készüléket.

8 év feletti gyermekek, csökkent vagy korlátozott képességekkel rendelkező személyek csak felnőtt felügyelete mellett használhatják a készüléket. Felügyelje a kisgyermeket, győződjön meg arról, hogy nem játszanak a készülékkel. Gondos felügyeletre van szükség, amikor a készüléket gyermekek használják vagy annak közelében tartózkodnak.

8 év alatti gyermekektől tartsa elzárva.

Ne próbálja meg saját maga javítani a készüléket. Kérjen segítséget a hivatalos Cecotec szerviztől.

## 2. A termék részei

1. ábra

Robot

1. Hazatérés nyomógomb
2. Bekapcsoló és elindító gomb
3. Wifi kapcsolat konfigurálás

2. ábra A robot

érzékelői

1. Lézer szenzor
2. Felső rész
3. Hazatérés, bekapcsoló és elindító gombok
4. Infra vevőszenzor
5. Ütközés érzékelő
6. Bolygókerék
7. Töltőállomás
8. Akku
9. Oldalkefe
10. Ütköző
11. Motorburkolat
12. Tisztítókefe
13. Bal oldali kerék
14. Jobb oldali kerék
15. Szilikonkefe elsősorban állatszörőkhöz
16. Cepillo Jalisco kefe keménypadlóhoz
17. Optikai érzékelő: kifejezetten a robot ütközésének megakadályozására

### 3. ábra Nedves és száraz tartály víztartály

1. Rögzítőzár
2. Vízbeöntő
3. Víztartály

### 4. ábra Portartály

1. HEPA szűrő
2. Portartály fedél

### 5. ábra Portartály

1. Portartály
2. Előszűrő
3. HEPA szűrő
4. Portartály fedél

### 6. ábra Töltőállomás

1. Jelátviteli terület
2. Töltőérinkező
3. Visszajelző
4. Kábeltároló
5. Töltőérintkező

### 7. ábra Feltörlőtartó és kendő

1. Feltörlőkendő
2. Feltörlőtartó
3. Tépőzár
4. Akasztó

## 3. Használat előtt

Vegye ki a terméket a csomagolásból és távolítsa el a csomagolóanyagokat.  
Ellenőrizze a csomag részeit, ha hiányosságot vagy sérülést talál, akkor vegye fel a kapcsolatot az ügyfélszolgálattal.

## 4. Telepítés

### 8. ábra

A robot és a töltőállomás telepítése

Csatlakoztassa a töltőállomást a tápegységhez, és helyezze afölösleges kábelt az állomás alsó részébe.

### 9. ábra

Helyezze a töltőállomást a fal mellé úgy, hogy az alábbi ábrán lévő távolságok meg legyenek körülötte.

Figyelem: Ne tegye ki a töltőállomást közvetlen napfénynek.

Hosszan nyomja le a ON/OFF gombot 3 másodpercig; amikor a fényjelző világít, helyezze a robotot a töltőállványra.

Állandó kék fény: világít / működik

Narancssárga fény villog: töltés

A piros lámpa villog: hiba

### 10. ábra

#### Megjegyzés

Vigye a robotot a töltőállomáshoz, ha az akkumulátor lemerült. Lehet, hogy a robot nem kapcsol be, ha az akkumulátora nagyon lemerült.

A robot automatikusan bekapcsol, amikor a töltőállványra helyezik.

A robot töltés közben nem kapcsolható ki.

#### Nedves és száraz tartály telepítése

Megjegyzés: Az első használatnál nem javasolt a feltörlő funkció használata.

Nyissa ki a tartály gumi fedelét, óvatosan tölts fel a tartályt vízzel, hogy ne csöpögjön ki víz, és zárja le ismét. Ellenőrizze, hogy a szilikon kupak megfelelően van-e zárva, hogy elkerülje a víz kifolyását.

### 11. ábra

Helyezze a tartályt a robotba a jelzett irányban. Ellenőrizze, hogy a klip megfelelően legyen rögzítve.

### 12. ábra

Csak nedves és száraz tartályok telepítéséhez:

Rögzítse a felmosókendőt a felmosókonzol alsó részéhez a tépőzárral.

### 13. ábra

Kézzel nyomja meg a nedves és száraz tartály mindkét oldalán található kapcsokat, és tolja a megfelelő helyzetbe, amíg egy kattantást nem hall, amely azt jelzi, hogy megfelelően rögzítve van.

### 14. ábra

#### Megjegyzés

Ne használja a feltörlő funkciót, ha a robot felügyelet nélkül van.

Távolítsa el a feltörlőtartót, amikor a robot töltődik vagy nincs használatban.

Ha szőnyegek vannak a házban, állítsa be a korlátozott területeket, hogy elkerülje, hogy a robot áthaladjon rajtuk.

Adjon hozzá néhány csepp tisztítószert (nem maró hatású), ha szükségesnek ítéli.

Figyelem: A tisztítószerek feleslege elzárhatja a víz kiömlését.

A feltörlő tartójának eltávolításához nyomja meg a kioldó gombot és húzza ki kifelé.

Figyelem: A tökéletes feltörlés érdekében javasolt, hogy nedvesítse be a kendőt használat előtt.

## Első takarítás

Amikora robot és a töltőállomás telepítve van, kövesse az alábbi lépéseket, mielőtt elindítaná az első takarítást.

Használat előtt a robotot teljesen fel kell tölteni. Hagyja hogy a robot egy éjszakán keresztül töltődjön. Amikor teljesen fel van töltve, elvégezheti az első takarítási ciklust, és elmentheti az első térképet. Ehhez aktiválja az Automatikus tisztítás módját és az ECO-teljesítmény szintet. Nagyon fontos ezeket a lépéseket elvégeznie, hogy a robot feltérképezze a ház minden sarkát, és elkészítse a teljes térképet.

Ha a ház, ahol a robotot használni fogja, túl nagy, és a robotnak lemerül az akkumulátora, ne aggódjon. A robot visszatér a töltőállomáshoz, elmenti a teljes térképet és azokat, amelyek még nem voltak kitöltve, és újratöltése után a megállási ponttól kezdve folytatja a tisztítási ciklust, amíg az egész felületet le nem térképezi. A robot folyamatosan térképezi, ezért folyamatosan alkalmazkodik a ház jellemzőihez, és folyamatosan javítja az előző térképeket.

## 5. Működés

Miután a robot fényjelzője villogó narancssárgáról folyamatosan kékre vált, az akkumulátor teljesen feltöltődött és a robot készen áll a működésre.

A robot nem működik alacsony töltöttségű akkuval.

Javaslat: távolítsa el minden kábelt és akadályt a padlóról, mielőtt a robotot elindítaná az első takarításra.

### Robot nyomógombok

Fig. 1515. ábra

#### Auto mód

Az automatikus tisztítás elindításához nyomja meg a robot bekapcsoló gombját. A készülék először EDGE módban indul el és bejárja a terület egy részének széléit, ezután az utómotikus módban folytatja a takarítást. Nagyobb terület eseték a készülék részekre bontva takarítja fel az egész helyet. A hatékony tisztítás biztosítása érdekében az automatikus üzemmód közben ne irányítsa kézi vezérléssel.

A TotalSurface 2.0 technológiának köszönhetően, ha az akkumulátor töltöttségi szintje alacsony a tisztítási ciklus közben, a robot okosan visszatér a töltőállomáshoz, és miután teljesen feltöltődött, folytatja a tisztítási folyamatot ugyanattól a ponttól. Tisztítás közben a robot rövid időre megáll, hogy kiértékelje a területet és kiszámítsa a tisztítási útvonalat (ez a megállás a ház körülményeitől függ).

Figyelem: A robot szervezett módon négyzetméterenként takarít, ne aggódjon, a robot megtisztítja az összes elérhető felületet.

#### Hazatérés üzemmód

Nyomja meg a robot home gombját, hogy elküldje a robotot a töltőállomáshoz. Ez az üzemmód bármely takarítási ciklus alatt aktiválható, a robot leállítja a takarítást, és automatikusan visszatér a töltőállomáshoz.

A térkép a memorizálásnak és az intelligens lézer navigációnak köszönhetően a robot könnyedén vissza tud térni a töltőállomásra.

Ha a tisztítási ciklus befejeződött vagy a robot akkumulátora lemerült, a TotalSurface 2.0 technológiának köszönhetően a robot visszatér a töltőállomáshoz, hogy elkerülje az akkumulátor túlmerülését. Miután a robot akkuját feltöltődött, folytatja a tisztítást attól a ponttól, ahol megállt.

Javaslat: Töltés közben távolítsa el a nedves és száraz tartályt.

### Távírányító 16. ábra

1. Programozás
2. Teljesítményfokozat (Turbo, Normal és ECO mode)
3. Hazatérés
4. Idő
5. Kézi irányítás
6. Elindítás / megállítás
7. Edge mód

### Távírányító

Ha a robot nem reagál a távírányítóra, kövesse az alábbi lépéseket:

Nyomja meg 5 másodpercre a távírányítón az EDGE gombot, hogy a távvezérlő párosítási módba lépjen. A kijelzőn a 8888 jelenik meg.

A távírányító 5 másodperc múlva aktiválódik, és párosítási módba lép. A távírányító veszi a jelet, és a visszatér normál állapotába. A kijelzőn a párosítás befejeződött.

Ha a párosítási folyamat sikertelen, a távírányítón a 8888 üzenet jelenik meg, és 30 másodperc múlva kilép a párosítási módból.

A következő műveletek és módok aktiválhatók a távírányítón:

#### Takarítási módok

A robot első működtetésekor a tisztítóciklus megkezdése előtt feltérképezi és elmenti az egész ház térképét. Használja a robotot automatikus módban és ECO-teljesítményszinten, ezzel biztosítja, hogy a robot teljes mértékben memorizálja a térképet.

Megjegyzés: A tisztítás megkezdése előtt ellenőrizze, hogy a lámpa kék színnel világít, jelezve, hogy aktiválva van. Ha nem, nyomja meg a távvezérlő bármelyik gombját a felébresztéshez.

#### Automatikus mód

Az automatikus tisztítás elindításához nyomja meg a robot bekapcsoló gombját, először először EDGE módban kezdi meg a takarítást, majd egyenes párhuzamos vonalakban folytatja. A robot automatikusan megtervezi a tisztítási útvonalat. Ha ebben az üzemmódban a robotot kézzel vezérlik, akkor a robot újra kiszámítja az útvonalat, és átmehet az előzőleg megtisztított területeken. A hatékony tisztítás biztosítása érdekében az automatikus üzemmód tisztítása közben ne működtesse kézzel.

#### 17. ábra

A TotalSurface 2.0 technológiának köszönhetően, ha az akkumulátor töltöttségi szintje alacsony a tisztítási ciklus alatt, a robot okosan visszatér a töltőállomáshoz, és miután teljesen feltöltődött, folytatja a tisztítási folyamatot ugyanattól a ponttól, ahol abbahagyta. Tisztítás közben a robot röviden megáll, hogy kiértékelje a területet és kiszámítsa a tisztítási útvonalat (ez a megállás a ház körülményeitől függ).

#### EDGE mód

Nyomja meg a távvezérlő EDGE gombját, hogy a robot megkezdje a tisztítást ebben az üzemmódban. Automatikusan elkezdi a tisztítást a felület szélei mentén, majd közvetlenül és automatikusan visszatér a töltőállomáshoz. Ha a robot még nem kezdte meg a tisztítást a töltési alapról, akkor visszatér a kiindulási ponthoz.

Megjegyzés: A 3 üzemmód közötti váltáshoz nyomja meg a Bekapcsoló gombot: Turbó / Normál / Öko. 18. ábra



## Hazatérés

Nyomja meg a robot home gombját, hogy elküldje a robotot a töltőállomáshoz. Ez az üzemmód bármely más tisztítási ciklus alatt aktiválható, a robot leállítja a takarítást, és automatikusan visszatér a töltőállomáshoz. A térkép memorizálásnak és az intelligens funkciónak köszönhetően a legrövidebb úton tér haza.

Ha a tisztítási ciklus befejeződött vagy a robot akkumulátora lemerült, a TotalSurface 2.0 technológiának köszönhetően a robot visszatér a töltőállomáshoz, hogy elkerülje az akkumulátor túlmerülését.

Feltöltődés után pdig folytatja a munkát, ha még nem fejezte be.

### Figyelem:

Töltés előtt távolítsa el a Nedves és száraz tartályt a robotból.

Ügyeljen arra, hogy a tisztítandó helyiségben ne legyenek akadályok, hogy a robot probléma nélkül eljuthasson a töltőállomáshoz.

19. ábra

## Funkciók

Szünet

Miközben a robot működik, nyomja meg az alkalmazásban, a távirányítón vagy a roboton bekapcsoló gombot, hogy megállítsa a készüléket, majd nyomja meg ismét a bekapcsoló gombot a tisztítás folytatásához.

Készenlét Standby

A robot automatikusan készenléti üzemmódba lép, ha 5 percre nem működik. A készülék újraindításához nyomja meg az alkalmazásban, a távirányítón vagy a roboton valamelyik gombot.

Figyelem:

12 órás művelet nélkül a robot automatikusan kikapcsol.

Töltés közben a robot nem lép készenléti üzemmódba.

Szívóteljesítmény

Nyomja meg a távirányítón vagy az alkalmazásban a kívánt teljesítményszint választó gombot.

Választhat az Eco (alacsony energiatartalom), közepes (közepes teljesítményű) és a Turbo (maximális teljesítmény) közül.

Programozás

Figyelem: A robotot egyszerre csak egy eszközzel lehet programozni. Ügyeljen arra, hogy külön programozza a mobiltelefon-alkalmazásból vagy a távirányítóról.

A robot programozási funkcióval van ellátva a maximális hatékonyságú tisztítás érdekében. Az időbeállítás és a tisztítási ütemtervet a távirányítón kell végrehajtani. Miután a robot be lett programozva, automatikusan elvégzi a tisztítási ciklusokat minden ütemezett napon.

Megjegyzés: Mielőtt bármilyen tisztítási vagy beállítási időt programozna, ellenőrizze, hogy a robot be van-e kapcsolva, és hogy a jelzőfény világít-e.

Aktuális idő

20. ábra

Tartsa lenyomva az óra gombot 3 másodpercig. Az első 2 számjegy, amely az órát jelzi, villogni kezd.

A fel és le iránygombokkal állítsa be az aktuális időt. Ezután a bal és a jobb gombbal váltson óráról percre, és ismétlje meg az előző lépést.

A beállítások mentéséhez nyomja meg ismét az órát.

21. ábra

Tisztítási feladatok programozása

22. ábra

Tartsa lenyomva a programozás gombot 3 másodpercig. Az első 2 számjegy, amely az órát jelzi, villogni kezd.

A fel és le iránygombokkal állítsa be az ütemezési időt. Ezután a bal és a jobb gombbal váltson óráról percre, és ismétlje meg az előző lépést.

A beállítások mentéséhez nyomja meg ismét a programozás gombot.

Az ütemezett takarítás törlése:

Állítsa a távvezérlő óráját 00:00 órára, és mentse el.

Kapcsolja ki a robotot 1 percre, majd kapcsolja be újra.

23. ábra

Megjegyzés: A robot sípolással jelzi, hogy az összes beállítást elmentette.

Figyelem: A távirányító elemének cseréjekor az órát és a programozást újra be kell állítani.

LED visszajelző:

Működés: folyamatosan kék fény.

Alacsony akkutöltöttség: A narancssárga fény lassan villog.

Töltés: Narancssárga fény oszcillál.

Hálózati konfiguráció: A kék fény lassan villog.

Indítás / firmware frissítés: A kék fény oszcillál.

Hiba: A piros lámpa gyorsan villog.

## 6. Mobilalkalmazás és wifi kapcsolat

A robot összes funkciójának használatához és távoli eléréséhez javasoljuk a Conga 5090 App letöltését. Ön képes lesz a robot egyszerű és hatékony irányítására, miközben élvezheti a takarítás kiválóságát.

Alkalmazás előnyei:

Kezelje robotját egyszerűen és intuitív módon.

A takarítási folyamatot bármikor aktiválhatja.

Végezze el a beállításokat és a napi programozást

Válasszon a különböző tisztítási módok közül: Auto, Spirál, Edge, Kézi, Kétszer, Korlátozott terület, Spot, Intelligens terület, Házi vagy feltörlés.

Tekintse meg, hogy a robot miként hoz létre interaktív térképet tisztítás közben.

A szobákat intelligensen kezelheti a szobaterv funkció segítségével, amely lehetővé teszi a szobák hozzáadását, elkülönítését vagy elnevezését. Ezenkívül saját takarítási tervet készíthet és ütemezheti úgy, hogy kiválassza a megtisztítani kívánt szobákat, az üzemmódot és a szívóerőt.

Ellenőrizze a megtisztított felületet és a felhasznált időt.

Ellenőrizze a tisztítási előzményeket.

Az alkalmazás támogatja az 5 GHz-es hálózatokat.

\* Ez a modell kompatibilis a Google Home és az Alexa virtuális asszisztensekkel.

#### Konfiguráció:

Töltse le a Conga 6090 alkalmazást az App Store-ból vagy a Google Playből. 24. ábra

1. Hozzon létre egy fiókot e-mailjével és jelszavával.
2. Erősítse meg a regisztrációt.
3. Kapcsolja össze a robotporszívót az alkalmazással.
4. Csatlakozzon a wifi hálózathoz.

#### Figyelem:

A Wi-Fi név és jelszó nem haladhatja meg a 32 bitet.

Ha a hálózati konfiguráció nem tud kapcsolódni, kövesse az alábbi lépéseket:

Nyomja meg a Start gombot 5 másodpercig, a robot alvó módba lép, és a Wi-Fi jelzőfény gyorsan villog, jelezve a csatlakozási hibát. Próbálkozzon újra a robot csatlakoztatásával az előző rész lépéseit követve.

Ha a kapcsolat újra megghiúsul, ellenőrizze, hogy: A robot ne legyen túl messze van a routertől.

A Wi-Fi jelszó megfelelő legyen.

A következő módok működtethetők az alkalmazásból:

#### Automatikus mód

Válassza ezt a módot, hogy a robot 4x4 m-es négyzeteket takarítva doglozzon. Először Edge módban kezd takarítani, majd párhuzamos vonalakban folytatja. Miután befejezte, visszatér közvetlenül a töltőállomáshoz.

Az alkalmazásból vagy a távirányítóval is aktiválható.

Megjegyzés: A robot elhagyhatja a helyiséget a tisztítási ciklus befejezéséhez. Ez nem befolyásolja a robot működését, ne aggódjon.

#### Edge mód

Válassza ezt a módot, hogy a robot a falak és a bútorok mellet haladva dolgozzon. Az alkalmazásból vagy a távirányítóval aktiválható.

#### Spirál üzemmód

Amikor ezt az üzemmódot választja, a robot megkezdi a tisztítást egy adott pontban, először a kifelé, majd befelé irányuló spirálmozgással halad, amíg el nem éri a kiindulási pontot. Ezután automatikusan visszatér a töltőállomáshoz.

Csak az alkalmazásból lehet aktiválni.

#### Feltörlésmód

Amikor ez az üzemmód be van kapcsolva, a robot lengő mozgással mozog, szimulálva a valódi feltörlés mozdulatait. A tisztítást Edge módban indítja el, majd cikcakkos mozgással folytatja, végül visszatér a töltőállomáshoz.

Csak az alkalmazásból lehet aktiválni.

#### Kézi üzemmód

A kézi tisztítás elvégzéséhez használja a távirányítón vagy az alkalmazáson található iránygombokat, és vezesse a robotot arra a helyre, amit meg szeretné tisztítani.

Az alkalmazásból vagy a távirányítóból aktiválható.

#### Hazatérés

A robot hazaküldéséhez nyomja meg a hazatérés gombot és a készülék visszatér a töltőállomásra.

A robotról, az alkalmazásból vagy a távirányítóval is aktiválható.

#### Intelligens terület mód

Miután az otthoni térkép mentésre került, válassza ezt az üzemmódot arra, hogy a robot cikcakk mozdulatokkal megtisztítsa egy adott területet. A robot megtisztítja a kiválasztott területet, majd közvetlenül visszatér a töltőállomáshoz. Egyszerre egynél több területet is beállíthat. A robot csak a térképen kiválasztott területet fogja megtisztítani, ezért a pontra megy, és porszívózás nélkül visszatér a töltőállomáshoz. Csak az alkalmazásból lehet aktiválni.

#### Spot mód

Válassza ezt az üzemmódot, ha egy adott pontot a térképen alaposan meg akar tisztítani. A robot cikcakkos mozgással megtisztítja a 2x2 m-es zónát, majd a tisztítás befejezése után közvetlenül visszatér a töltőállomáshoz. A robot csak a térképen kiválasztott területet fogja megtisztítani, ezért a pontra megy, és porszívózás nélkül visszatér a töltőállomáshoz.

Csak az alkalmazásból lehet aktiválni.

#### Korlátozott terület mód

Válassza ezt a módot, és határozza meg a térképen azokat a területeket, ahol takarítani akar. Egyszerre több mint 1 korlátozott területet is beállíthat.

Csak az alkalmazásból lehet aktiválni.

#### Kétszer üzemmód

Használja ezt a módot otthoni mély, alapos tisztításához.

Kombinálható Edge, Spirál, Spot vagy Intelligens terület üzemmódokkal. A robot 2 teljes tisztítási ciklust fog végrehajtani, majd közvetlenül visszatér a töltőállomáshoz.

## 7. A készülék tisztítása és karbantartása

#### Tisztítókefe

1. Fordítsa meg a robotot, és nyomja meg a főkefe kioldógombját a fedél eltávolításához.
2. Vegye ki a főkefét és tisztítsa meg a rekeszt.
3. Tisztítsa meg a főkefét a mellékelt eszközzel, szükség esetén használjon vizet és szappant.
4. Helyezze a főkefét a helyére, és rögzítse a fedelet.

Megjegyzés: A főkefe cseréje 6–12 havonta ajánlott a hatékony működés biztosítása érdekében (a használat gyakoriságától és típusától függően).

#### 25. ábra

5. A főkefe fedele
6. Rögzítőfül
7. Főkefe
8. Rekesz



Szilikon kefe 26. ábra

A szilikonkefe tisztításához kövesse az előző részben szereplő utasításokat, hogy kivegye a robotból. Mossa le vízzel és szappannal. Alaposan szárítsa meg, mielőtt visszahelyezné.

Cepillo Jalisco (kefe) 27. ábra

A Cepillo Jalisco kefe tisztításához kövesse az előző részleléseit. Vegye ki és tisztítsa meg vízzel. Alaposan szárítsa meg, mielőtt visszahelyezné.

Portartály 28. ábra

1. Vegye ki a portartályt.
2. Nyissa ki és ürítse ki.
3. A tisztítókefével tisztítsa meg a portartály belsejét.
4. Helyezze vissza a robotba.

Nedves és száraz tartály 29. ábra

1. Vegye ki a Wet & Dry tartályt.
2. Válassza le a portartályt többi részétől.
3. Nyissa ki és ürítse ki.
4. A tisztítókefével tisztítsa meg a portartály belsejét.
5. Szerelje össze a portartályt a Wet & Dry tartállyal.
6. Helyezze vissza a Wet & Dry tartályt a robotba.
7. Ha a feltörlés üzemmódot használta, ürítse ki a víztartályt, majd öblítse ki tiszta vízzel. Mielőtt visszahelyezi a robotba, ürítse ki újra.

Nagy hatékonyságú szűrő 30. ábra

1. Távolítsa el a nagy hatékonyságú szűrőt, és rázza meg, hogy eltávolítsa belőle az összes port. Megjegyzés: Cserélje ki a nagy hatékonyságú szűrőt 3 havonta, a használat gyakoriságától és típusától függően.
2. Az eltömődés elkerülése érdekében rendszeresen tisztítsa meg a szűrőt kefével. Ne használjon vizet vagy mosószert.

Oldalkefe 31. ábra

Rendszeresen távolítsa el és tisztítsa meg az oldalkeféket.

Megjegyzés: A tökéletes tisztítás érdekében javasolt az oldalkefék cseréje háromhavonta, a használat gyakoriságától és típusától függően.

Leesés érzékelők

Rendszeresen tisztítsa meg a leesés érzékelő szenzorokat egy puha ruhával.

Figyelem: A terméket mindig kikapcsolt állapotban, az eredeti csomagolásában szállítsa. 32. ábra

## 8. Az akku töltése és cseréje

Csak a Cecotec által hivatalosan megadott akkumulátort, hálózati adaptert és töltőt használjon.

Ne használjon nem újratölthető elemeket.

Az akkumulátort vagy a töltőállomást ne szedje szét, és ne próbálja megjavítani.

Ne helyezze a töltőállomást hőforrások közelébe.

A terméket ne nedves ruhával törölje le, takarítsa.

Ha a robotot hosszú ideig nem fogja használni, vegye ki az akkumulátort a termékből és tárolja száraz és biztonságos helyen. Javasoljuk, hogy minden hónapban tölts fel az akkumulátort, az akkumulátor károsodásának elkerülése érdekében.

A használt akkukat és elemeket az arra kijelölt gyűjtőhelyeken adja le semlegesítésre.

## 9. Hibakeresés

Probléma	Megoldás
A robot nem indul el, vagy nem takarít.	A robot nem működik lemerült akkumulátorral. Várja meg míg feltöltődik, mielőtt újra működtetné. A szobahőmérséklet 0 ° C alatt vagy 50 ° C felett van. Működtesse a robotot olyan helyiségben, ahol a hőmérséklet a megadott hőmérsékleti tartomány között van.
A robot nem tud tölteni vagy visszatérni a töltőállomáshoz.	Túl sok akadály van a töltőállomás közelében, helyezze át a töltőállomást akadálymentes helyre. Tisztítsa meg a töltő érintkezőit. Ellenőrizze, hogy a főkapcsoló be van-e kapcsolva. A robot túl messze van a töltőállomástól, helyezze közelebb és próbálja újra. A töltőállomás körül nagyon kevés a szabad hely.
A robot nem működik megfelelően.	Kapcsolja ki a robotot, majd kapcsolja be.
A robot furcsa zajt bocsát ki a takarítás közben.	A főkefe, az oldalkefe vagy valamelyik kerék elakadt, mert idegen tárgy szorult bele. Állítsa le a robotot és távolítsa el az idegen tárgyat.
A robot nem takarít hatékonyan, vagy por szivárog a robotból.	A portartály megtelt. Ürítse ki és törölje le a nagy hatékonyságú szűrőt, ha elkoszolódott. A nagy hatékonyságú szűrő eltömődött, törölje le. A főkefe szennyezett, tisztítsa meg.

A robot nem tudott csatlakozni a Wi-Fi-hez.	Gyenge a Wi-Fi jel. Ellenőrizze, hogy a Wi-Fi jelszó helyes-e. A Wi-Fi kapcsolat instabil. Állítsa alaphelyzetbe az routert, ellenőrizze, van-e alkalmazásfrissítés, és próbálja újra.
A robot nem végezte el a tervezett tisztítást.	Ellenőrizze, hogy a robot éjszakai üzemmódban van-e. Ebben a módban a robot nem hajt végre tervezett tisztítási ciklusokat. Ellenőrizze, hogy a robot csatlakozik-e a hálózathoz. Csatlakozás nélkül nem tudja elvégezni az ütemezett tisztítási feladatokat.
A robot nem tér vissza a töltőállomáshoz spot tisztítás vagy a kiindulási helyzet megváltoztatása után.	A robot térképezi és kiszámítja az új útvonalat, miután spot tisztítás módban működött, vagy miután megváltoztatta a kiindulási helyzetét. Ha a töltőállomás nagyon messze van a robottól, akkor nem tudja automatikusan megközelíteni. Helyezze a robotot kézzel a töltőállomásra.
A robot nem folytatja a takarítást.	Győződjön meg arról, hogy a robot nincs alvó üzemmódban, ebben a módban nem folytatja a tisztítást. Nem folytatja a tisztítást, ha kézzel helyezi a töltőállványra.
A robot mindig offline állapotban van.	Ellenőrizze, hogy a robot sikeresen csatlakozik-e a hálózathoz, és mindig a Wi-Fi jel által lefedett tartományban van.
A kapcsolat a mobiltelefon és a robot között meghiúsult.	Győződjön meg arról, hogy a robot és a töltőállomás jó Wi-Fi-jelű helyen található, állítsa vissza a routert és próbálja újra összekapcsolni.

## 10. Technikai adatok

Termékkód: 05554

Termék neve: Conga 6090

100-240 V~ 50/60 Hz

Akku: 14,8 DC, 6400 mAh

Frekvencia tartomány: 2.412-2.472 GHz 5.150-5.250

5.250-5.350 GHz 5.470-5.725 GHz Maximum Transmission Power: 16 dBm

Made in China | Designed in Spain

## 11. Elektromos berendezések ártalmatlanítása



A régi elektromos és elektronikai berendezésekről szóló 2012/19/EU Európai Irányelvek megállapítják, hogy a régi háztartási berendezéseket nem a normál, osztályozatlan települési hulladékkal szabad eltávolítani. A régi berendezéseket külön kell összegyűjteni, hogy az ezeket tartalmazó anyagok felhasználását és újrafelhasználását optimalizálják és az emberi egészségre és a környezetre gyakorolt hatását csökkentsék.

A terméken lévő áthúzott szimbólum, „az áthúzott szemetes tartály” emlékezteti Önt arra a kötelezettségére, hogy a berendezést helyesen kell eltávolítani. Ha a termék egy beépített akkumulátort vagy elemet használ, akkor az akkumulátort vagy az elemet a berendezésből ki kell venni és külön kell eltávolítani. A felhasználónak a helyi hatósággal vagy a kiskereskedővel kapcsolatba kell lépnie, hogy a berendezésének és/vagy elemeinek a szabályszerű eltávolításáról információkat kapjon.

## 12. Garancia és ügyfélszolgálat

A termékre 2 év garanciát vállal a gyártó A garanciaidő a vásárlási, illetve a szállítási dátummal kezdődik, amennyiben a meglévő és gondosan megőrzött vásárlási bizonylatot idejében benyújtják és a terméket ebben a kezelési leírásban leírták alapján használták és megfelelően karbantartották.

A garancia nem fedezi a következő károkat:

Ha a terméket nem háztartásban üzemeltették, elhanyagolt állapotban, megsérülve használták. Nem a leírás szerint kezelték, maró, illetve korrozív anyagokkal vagy folyadékokkal kapcsolatba hozzák, vagy a mindenkori üzemzavar, hiba, kár, illetve meghibásodás a Felhasználónak felróható.

Ha a terméket olyan személyek szerelték szét, javították, vagy módosították, akik nem a Cecotec által jóváhagyott hivatalos műszaki vevőszolgálathoz tartoznak.

Ha a részek és tartozékok normális elhasználódása és kopása megállapítható. A jótállás fedezi a termékének az összes, gyártásból adódó kárát és hibáját két évig az érvényes jogszabályok alapján. Ez a korlátozott szavatosság nem érvényes azokra a hiányosságokra, amik balesetekből, visszaélésekből, szakszerűtlen karbantartásból vagy normál elhasználódásból adódnak

Ha váratlanul egy üzemzavar keletkezik, vagy Önnek a termékével kapcsolatban kérdése merül fel, akkor Ön kapcsolatba léphet a vevőszolgálattal az alábbi elérhetőségeken:

email: [info@robotnet.hu](mailto:info@robotnet.hu)

Tel: 06 20 407 6420

Forgalmazza:

Modell & Hobby Kft

1135 Budapest Lehel utca 62

06-1-237-0744

## JÓTÁLLÁSI JEGY

(Eladó tölti ki)

Terméket értékesítő eladó (forgalmazó, a jogszabályi jótállás kötelezettje) neve és címe:	<b>A TERMÉKADATAI:</b>
Modell és Hobby Kft	Típusa: Conga 6090
1135 Budapest Lehel utca 62	Megnevezése: Robotporszívó
Vásárlás napja (szerződéskötés) és fogyasztó részére történő átadás:	Azonosító száma: 05554
Számlaszám/Csomagszám:	Garancia hossza: 2 év

### **Importőr neve és címe: Modell & Hobby Kft 1135 Budapest Lehel utca 62**

Gyártó neve és címe:

CECOTEC INNOVACIONES SL, CIF B-97937890, Cleve Pinadeta S / N, 46930 címmel. , Quart de Poblet, Valencia, Spanyolország.

### **TISZTELT VÁSÁRLÓ,**

Köszönjük, hogy a Modell & Hobby Kft által forgalmazott terméket választotta. Reméljük, hogy jó hasznát fogja venni a későbbiekben. Nem tartjuk valószínűnek, hogy a termék használatá során javításra fog szorulni. Amennyiben mégis, abban az esetben forduljon hozzánk.

### **Modell & Hobby szaküzlet 1135 Budapest Lehel utca 62 Tel: +36 1 237 0743, +36 1 237 0744**

*A kényelmetlenségek elkerülése érdekében kérjük, hogy figyelmesen olvassa el a kezelési útmutatót, mielőtt a szervizhez fordul.*

### **JÓTÁLLÁSI FELTÉTELEK**

A fenti Termékek vonatkozásában a termék tulajdonosa az itt rögzített jótállási feltételek szerint érvényesíthet jótállási igényt, feltéve, hogy fogyasztónak minősül („a szakmája, önálló foglalkozása vagy üzleti tevékenysége körén kívül eljáró természetes személy”). Jótállási igényt az eredeti Jótállási Jegy bemutatásával - a jótállási idő alatt bármikor - lehet érvényesíteni a az eladóval (forgalmazó) szemben, a kijavítás és kicserélés iránti igény az importőr hivatalos készülék szervizében (javítószolgálat) is érvényesíthető. Az importőr hivatalos szervizének címe és elérhetőségei a [www.robotnet.hu](http://www.robotnet.hu) honlapon tekinthetők meg.

### **KIZÁRÓ OKOK ÉS KORLÁTOZÁSOK**

Az importőr nem vállal jótállást a termék vagy bármely tartozék részét képező szoftver minőségére, teljesítményére, pontosságára, megbízhatóságára illetve alkalmasságára vonatkozóan.

A jótállási kötelezettség alól eladó (forgalmazó) mentesül, ha eladó (forgalmazó) vagy a jótállási javítások elvégzésével megbízott szerviz bizonyítja, hogy a hiba oka a teljesítés után keletkezett.

### **A jótállás nem terjed ki az alábbi esetekre:**

- Fizikai sérülés, tűzkár, vagy vízkár, amelyek nem gyártási hibából fakadnak, ide értve többek között a felhasználói hibákat
- Sérülés nem rendeltetészerű használatból, engedély nélküli szétszerelésből, a termék megbontásából fakadóan, melyek nem állnak összhangban a felhasználói útmutatóban foglaltakkal
- Vízkár mely nem megfelelő előkészítés, használat, vagy a felhasználói útmutatóval nem összhangban lévő vezérlésből fakad
- Engedély nélküli átalakítás az áramkörben, nem megfelelő akkumulátorhasználatból fakadó sérülések

e) Sérülés, ami nem megfelelő körülmények között történő használatból fakad (pl.: vihar, homokvihar, eső, stb.)

f) Sérülés, ami nagy elektromágneses mezőben történő üzemeltetésből fakad

g) Sérülés, ami egyéb magas interferenciájú környezetben történő üzemeltetésből fakad

h) Sérülés, ami alacsony akkumulátorfeszültségből, vagy hibás akkumulátor használatából fakad

i) Termékek esetén, amelyek azonosítója hamisított vagy megsemmisült

j) Termékek, amik nem rendelkeznek eladási igazoló dokumentumokkal, vagy az eladást igazoló dokumentum beazonosíthatóan nem ahhoz a termékhez tartozik, vagy az eladást igazoló dokumentum hamisított

k) helytelen tárolásból, szállításból, leejtésből eredő sérülés esetén

l) Rongálás

m) Vásárlás után keletkezett okból adódó meghibásodás

n) A gyártó által előírt rendszeres ellenőrzés, karbantartás elmulasztása

o) Bármely a hibát vagy annak okát előidéző beavatkozás vagy javítás, amelyet nem a jelen jótállási jegyen feltüntetett hivatalos szerviz végez

### **JOGSZABÁLYI JÓTÁLLÁS**

A fogyasztói szerződés keretében Magyarországon vásárolt, Modell & Hobby által forgalomba hozott termékekre a 151/2003. (IX. 22.) Kormányren-delet alapján kötelező jogszabályi jótállás vonatkozik, amelynek időtartama a termék átadásának, vagy az eladó vagy az eladó közreműködője általi üzembe helyezés időpontjától számított

- 10 000 forintot elérő, de 100 000 forintot meg nem haladó eladási ár esetén egy (1) év,
  - 100 000 forintot meghaladó, de 250 000 forintot meg nem haladó eladási ár esetén két (2) év,
  - 250 000 forint eladási ár felett három (3) év.
- E határidők elmulasztása jogvesztéssel jár.

A jogszabályi jótállás a terméket Önnek közvetlenül értékesítő eladót (forgalmazót) terheli. A151/2003. (IX. 22.) Kormányrendelet 4. § (2) bekezdése alapján, a jótállási jegy szabálytalan kiállítása vagy a jótállási jegy fogyasztó rendelkezésére bocsátásának elmaradása a jótállás érvényességét nem érinti. A szabálytalanul kiállított jótállási jegy alapján érvényesített igények teljesítése az eladót (forgalmazót) terheli. A Jogszabályi jótállásból eredő jogok érvényesítésének nem feltétele a termék felbontott csomagolásának fogyasztó általi visszaszolgáltatá-sa. Jelen Jótállási jegyben foglaltak a fogyasztónak a törvényből eredő jogait nem érintik.

## JOGSZABÁLYI JÓTÁLLÁS ALAPJÁN ÉRVÉNYESÍTHETŐ JOGOK

A jótállási időn belüli meghibásodás esetén a fogyasztó választása szerint

a) kijavítást vagy kicserélést követelhet, kivéve, ha a választott szavatossági igény teljesítése lehetetlen, vagy ha az a forgalmazónak a másik szavatossági igény teljesítésével összehasonlítva aránytalan többletköltséget eredményezne, figyelembe véve a termék hibátlan állapotban képviselt értékét, a szerződésszegés súlyát és a kellekzsavatossági jog teljesítésével a jogosultnak okozott érdeksérelmet;

b) arányos árleszállítást igényelhet, vagy – ha a forgalmazó a kijavítást vagy a kicserélést nem vállalta, e kötelezettségének megfelelő határidőn belül nem tud eleget tenni, vagy ha a jogosultnak a kijavításhoz vagy kicseréléshez fűződő érdeke megszűnt – elállhat a szerződéstől. Jelentéktelen hiba miatt elállásnak nincs helye!

A forgalmazó – a fogyasztó eltérő rendelkezése hiányában - köteles a terméket nyolc (8) napon belül kicserélni, ha

a) a Jogszabályi jótállás időtartama alatt a termék első alkalommal történő javításakor megállapítást nyer, hogy a termék nem javítható, vagy  
b) a termék három (3) alkalommal történő kijavítását követően ismét meghibásodik; vagy  
c) a termék kijavítására a kijavítási igény eladóval való közlésétől számított harmincadik (30.) napig nem kerül sor, a harmincnapos határidő eredménytelen elteltétől számítva.

Ha a fentiek szerint a termék cseréjére nincs lehetőség, az eladó (forgalmazó) a fogyasztó által bemutatott, a termék ellenértékének megfizetését igazoló bizonylaton feltüntetett vételárat nyolc (8) napon belül a fogyasztó részére visszatéríti.

A kijavítást vagy kicserélést – a termék tulajdonságaira és a jogosult által elvárható rendeltetésére figyelemmel – megfelelő határidőn belül, a fogyasztó érdekeit kímélve kell elvégezni. A jótállásra kötelezettek törekednie kell arra, hogy a kijavítás vagy a kicserélés legfeljebb 15 napon belül megtörténjen. Jótállási igényét a fogyasztó közvetlenül az eladónál (forgalmazó) vagy az importőr hivatalos készülék szervizében köteles a meghibásodás észlelését követően haladéktalanul bejelenteni. Ha a fogyasztó a termék meghibásodása miatt a vásárlástól (üzembe helyezéstől) számított három munkanapon belül érvényesít csereigényt, az eladó (forgalmazó) nem hivatkozhat aránytalan többletköltségre, hanem köteles a fogyasztási cikket kicserélni, feltéve, hogy a meghibásodás a rendeltetészerű használatot akadályozza.

A jótállás időtartamán belül jótállási javítási munkákat csak a kijelölt, és a Jótállási jegyben feltüntetett szerviz végezhet, az érvényes Jótállási jegy alapján. Minden jótállás keretén belüli javítás esetén ellenőrizzé a javítási szelvények megfelelő kitöltését. A javítás során a termékbe csak új alkatrész kerülhet beépítésre. Amennyiben a javítást a kijelölt szakműhely nem végzi el, vagy a javítást nem is vállalják, úgy a fogyasztó a terméket a jótállás kötelezettjének költségére máshol is kijavíttathatja. A javítás költségeinek megtérítéséhez, annak megfelelő számlával történő igazolása szükséges. A dolognak a kicseréléssel vagy a kijavítással érintett részére a jótállási igény újból kezdődik.

## JÓTÁLLÁSRA VONATKOZÓ KÖZÖS SZABÁLYOK

Amennyiben a termék (az újként történő első vásárlás időpontjától számítva) a jótállási időn belül a gyártás, vagy a gyártás során nem megfelelő anyag alkalmazása miatt meghibásodik, azt a Jótállási területen belül az importőr hivatalos készülék szerveze térítésmentesen megjavítja, vagy a terméket, vagy hibás alkatrészét kicseréli, amennyiben a hibás alkatrésze a jelen Jótállási jegyben írt feltételek, és korlátozások figyelembevételével a Szerződéses jótállás érvényes. Minden kicserélt termék, illetve alkatrész tulajdonjoga a cserét elvégzőre száll.

Jótállás csak a jótállási időn belül, a hibás termék átadása, valamint a vásárlást bizonyító, a vásárlás dátumát, a modell típusát és az eladó forgalmazó nevét tartalmazó eredeti dokumentum (jótállási jegy, annak hiányában számla vagy nyugta) ezen adattartalmában olvasható és sértetlen bemutatása esetén érvényesíthető. Ellenkező esetben az importőr hivatalos készülék szerveze a díjmentes jótállási szervizszolgáltatást visszautasíthatja.

A jótállás nem érvényes olyan termékre, amelyen a típus- vagy sorozatszámot megváltoztatták, törölték, eltávolították vagy olvashatatlanná tették.

Kérjük a jótállási jegy vásárláskor történő megfelelő kitöltését körültekintően ellenőrizze, a Jótállási jegyet pedig gondosan őrizze meg. Elvesztett Jótállási jegy pótlására csak az eladás napjának hitelt érdemlő igazolása (pl. dátummal és bélyegzővel ellátott számla, eladási jegyzék bemutatása) esetén van lehetőség. A jótállási jegyen történt bármilyen javítás, törlés, átírás, vagy valótlan adatok bejegyzése a Jótállási jegy érvénytelenségét vonja maga után. Kérjük, hogy a termékből eltávolítható adattároló eszközök elvesztésének/meghibásodásának elkerülése végett azokat a termék javításra leadását megelőzően távolítsa el a termékből.

A jótállás nem terjed ki a hibás termék importőrhöz, illetve az importőr hivatalos készülék szervizéhez, a nem importőr által megjelölt szállítványozó által történő szállítással kapcsolatos szállítási költségekre és kockázatra.

Jelen jótállási jegyen megadott termékre a Gyártó további kiegészítő jótállást is nyújt(hat), melynek feltételeit – terméktől függően - a megvásárolt termékhez csatolt Használati Útmutató és/vagy a Gyártó hivatalos honlap tartalmazza. A Fogyasztó a jogszabály alapján kötelező

jótállási időn túl a termékkel kapcsolatos jótállási igényét a Gyártó által meghatározott képviselői pontokon jelezheti.

Jogvita esetén a Fogyasztó a megyei (fővárosi) kereskedelmi és iparkamarák mellett működő békéltető testület eljárását is kezdeményezheti.

## JÓTÁLLÁS KERETÉBEN VÉGZETT JAVÍTÁSOK/CSERÉK:

Bejelentés dátuma: □□□□ év □□hó □□nap	Visszaadás dátuma: □□□□ év □□ hó □□ nap
Hibajelenség: .....	Jótállás új határideje: □□□□ év □□ hó □□ nap
Új azonosító szám: □□□□□□□□□□□□□□	Munkalapszám: .....
(Ph)	Elvégzett javítás/csere: .....
Bejelentés dátuma: □□□□ év □□hó □□nap	Visszaadás dátuma: □□□□ év □□ hó □□ nap
Hibajelenség: .....	Jótállás új határideje: □□□□ év □□ hó □□ nap
Új azonosító szám: □□□□□□□□□□□□□□	Munkalapszám: .....
(Ph)	Elvégzett javítás/csere: .....
Bejelentés dátuma: □□□□ év □□hó □□nap	Visszaadás dátuma: □□□□ év □□ hó □□ nap
Hibajelenség: .....	Jótállás új határideje: □□□□ év □□ hó □□ nap
Új azonosító szám: □□□□□□□□□□□□□□	Munkalapszám: .....
(Ph)	Elvégzett javítás/csere: .....

.....	.....
Az eladó (jogszabályi jótállás kötelezettje) bélyegzőlenyomata és a Jótállási Jegy kiállítás során eljáró személy aláírása	Vásárló aláírása

**Készülék szerviz neve és címe: Modell & Hobby Kft 1135 Budapest Lehel utca 62**

**Ügyfélszolgálat telefonszáma: +(36-1) 237 07 43, +(36-1) 237 07 43**

**Email: info@robotnet.hu**