

cecotec

TOTALPURE 2500 / 5000 / 7500 CONNECTED

Légtisztító



A termék részei

Használat előtt

Működés

Tisztítás és karbantartás

Kapcsolat

Hibakeresés

Technikai adatok

Használt berendezések ártalmatlanítása

Garancia és ügyfélszolgálat

1. A termék részei

Ábra. 1.

1. Levegő kimenet
2. Levegőminőségi mutató
3. Levegő bemenet
4. Fogantyú
5. Levegőminőség érzékelő
6. Hátlap
7. Tápkábel tároló

Ábra. 2.

1. Fotorezisztencia
2. Aktív szénzsűrő
3. Nagy hatásfokú szűrő
4. Előszűrő
5. Légbemeneti panel

Vezérlőpanel

Ábra. 3

1. Sebességbeállítás ECO-alacsony-közepes-magas
2. Időzítő (1 h, 4 h, 8 óra)
3. Módválasztó (Auto, Night-Sleep)
4. Biztonsági zár gyerekeknek
5. Reset
6. Be és kikapcsoló

Biztonsági figyelmeztetések

Győződjön meg arról, hogy a hálózati feszültség megegyezik a készülék adattábláján feltüntetett feszültséggel, és hogy a fali aljzat földelt. Rendszeresen ellenőrizze a tápkábelt látható sérülések szempontjából. Ha a vezeték megsérült, azt a Cecotec hivatalos műszaki támogató szolgáltatásának kell kicserélnie a veszélyek elkerülése érdekében.

Az áramütés elkerülése érdekében ne tisztítsa vízzel és ne engedje, hogy a termék belsejébe kerüljön: víz, folyadék vagy bármilyen gyúlékony anyag. Ne merítse a vezetékét, a csatlakozót vagy a készülék bármilyen eltávolíthatatlan részét vízbe vagy bármilyen más folyadékba, és ne tegye ki az elektromos csatlakozásokat víznek. A dugó kezelése vagy a készülék bekapcsolása előtt ellenőrizze, hogy szárazak-e a kezei. Hibák vagy meghibásodások esetén azonnal kapcsolja ki a készüléket.

Ne használja a készüléket, ha annak vezetéke vagy bármely más része megsérült. Ebben az esetben vegye fel a kapcsolatot a Cecotec hivatalos műszaki támogatási szolgálatával. Ne használja a készüléket olyan helyeken, ahol sűrű a levegő részecskéje, például konyhában, mert ez csökkentheti annak élettartamát.

Ne telepítse a készüléket hőtermelő készülékek, gyúlékony, veszélyes anyagok közelébe, vagy olyan helyre, ahol magas a hőmérséklet vagy a páratartalom. Ne használja fürdőszobákban. Ez a termék nem helyettesíti a szokásos szellőztető vagy elszívó termékeket. Győződjön meg arról, hogy a terméket jól szellőző helyeken tárolja.

A készüléket úgy kell elhelyezni, hogy az elektromos csatlakozója elérhető legyen.

Ne üljön vagy álljon a készüléken.

Ne használja a szabadban.

A sérülések és a termék károsodásának elkerülése érdekében ne tegye ujjait vagy más tárgyakat a levegő be- vagy kimeneti nyílásába.

Semmilyen módon ne csavarja, hajlítsa meg, ne erőltesse és ne károsítsa a hálózati kábelt. Óvja az éles szélektől és a hőforrásoktól. Ne érjen forró felületekhez. Rendszeresen tisztítsa meg a dugót száraz ruhával, hogy megakadályozza a por felhalmozódását és a termék károsodását.

Ezt a készüléket nem használhatják gyermekek vagy csökkent fizikai, érzékszervi vagy szellemi képességekkel rendelkező személyek, vagy akiknek nincsenek megfelelő tapasztalataik és ismereteik. A gyermekek nem játszhatnak a készülékkel.

2. Használat előtt

Vegye ki az eszközt a dobozból, és távolítsa el az összes csomagolást.

Győződjön meg arról, hogy az összes alkatrész és tartozék jó állapotban van. Ha valamelyik alkatrész hiányzik vagy hibás, azonnal forduljon a Cecotec műszaki ügyfélszolgálatához.

Ábra. 4

Jegyezze fel az első használat dátumát a címkére az első használat előtt, hogy biztosítsa a szűrők időben történő cseréjét. Írja a névtábla alsó részére.

Megjegyzés: A nagy hatásfokú szűrőt és az aktív szén szűrőt évente egyszer ki kell cserélni.

A levegőbemenet panel szerelése Ábra. 4

Jegyezze fel az első használat dátumát a címkére az első használat előtt, hogy biztosítsa a szűrők időben történő cseréjét. Írja a névtábla alsó részére.

Megjegyzés: A nagy hatásfokú szűrőt és az aktív szén szűrőt évente egyszer ki kell cserélni.

A levegőbemenet panel szerelése

Ábra. 5

A légbemeneti panel szétszereléséhez nyomja meg a levegőbemenet panel mindkét oldalán található füleket, és óvatosan húzza fel.

A levegőbemenet panel visszahelyezéséhez ismételje meg az eljárást. Ábra. 6

Győződjön meg arról, hogy a levegő beömlőnyílása és a fal között legalább 50 cm a rés, és a levegő kimenetéhez 10 cm. Tartsa a készüléket 1 méterre bármilyen televíziótól, rádiótól stb. Ellenkező esetben erős mágneses tereket okozhat. Ha a készüléket hosszú ideig ugyanazon a helyen üzemelteti, akkor a falak beszennyeződhetnek. Annak érdekében, hogy a készülék megfelelő szellőzéssel és hatékonysággal rendelkezzen, ne takarja le a levegő kimenetét és a beömlőnyílást. Ábra. 7

A szűrő beszerelése

1. Távolítsa el az összes csomagolást, és helyezze a készüléket száraz és stabil felületre.

Ábra. 8

2. A szűrő kiszereléséhez nyomja meg a levegőbemenet panel mindkét oldalán található füleket, és óvatosan húzza fel.

Ábra. 9

3. Vegye ki a szűrőket a tisztítóból.

Ábra. 10

4. Távolítsa el az összes részt.

Ábra. 11

5. Helyezze vissza a szűrőket a helyére a megfelelő sorrendben.

Ábra. 12

6. Helyezze vissza az előszűrőt a képen látható módon.

Ábra. 13

7. Helyezze vissza a levegőbemenet panelt a helyére. Helyezze a szűrőt a fülekre, és óvatosan nyomja be. Legyen óvatos az előlap felszerelésekor.

Ábra. 14

A telepítés, karbantartás és szállítás előtt ellenőrizze, hogy a készülék ki legyen kapcsolva. Ne működtesse a légtisztítót, ha a szűrője nincs felszerelve.

Működés előtt távolítsa el az egyes szűrők műanyag csomagolását.

Szűrők és funkciók Ábra15 Előszűrő

Hálószűrő, amely hatékonyan blokkolja a legfeljebb 2,5 mm-es részecskéket, amelyek a felhalmozódott szennyeződések 99,9% -át teszik ki. A nagyobb részecskék, például a kedvtelésből tartott állatok szőrme, a szőr és a durva por megakadályozása növelheti a szűrő élettartamát.

Nagy hatékonyságú szűrő

Szűri a kis méretű, legfeljebb 0,3 mikronos részecskéket, például a pollent, amely a szennyeződés 95% -át teszi ki.

Aktívszenes szűrő

Szűri az illékony szerves vegyületeket, például a füstöt és a különféle szennyező gázokat. Ábra. 16.

3. Működés

Vezérlőpanel

Ábra. 17

Csatlakoztassa az eszközt. XXXX

Nyomja meg a Be / Ki gombot, a készülék bekapcsolt lámpákkal automatikus üzemmódban indul és automatikusan érzékeli a levegő minőségét.

A készülék bekapcsolásakor a levegőminőség jelzőfénye lassan villog. 5 másodperc múlva érzékeli a levegő minőségét és megkezdi az előmelegítést.

Levegőminőség jelző:	Kék (PM2.5 = 0 ~50) Tökéletes
Ábra. 18	Zöld (PM2.5 = 50 ~100) Jó
	Sárga (PM2.5 = 100 ~150) Normál
	Piros (PM2.5 = 150 ~) Rossz

Automatikus mód Ábra. 19

Az Auto mód automatikusan érzékeli a levegő minőségét, és a legmegfelelőbb ventilátorsebességgel működik.

Alvó mód

A készülék beépített sugárérzékelővel rendelkezik, amely érzékeli a fényerő szintjét. Ha a fényerő alacsony, a készülék összes fénye gyenge lesz, és a készülék automatikusan Night-Silent üzemmódba kapcsol.

Légsebesség Ábra. 20

Légáramlat választható alacsony (ECO), közepes, közepesen nagy és nagy sebesség között.

Időzítés Ábra. 21

Kiválaszthatja az üzemidőt: nyomja meg egyszer az Időzítő gombot 1 óra kiválasztásához; nyomja meg újra a 2 óra kiválasztásához; ismételheti 8 óráig; ezután nyomja meg újra a funkció kikapcsolásához.

Gyerekszár Ábra. 22

Tartsa nyomva 5 másodpercig a gyerekszár funkció be- vagy kikapcsolásához.

Reset Ábra. 23

Alaphelyzetbe állíthatja a készüléket a reset gomb legalább öt másodpercig történő lenyomásával. Ez a funkció csak a szűrő cseréjére vonatkozó emlékeztető után érhető el.

On/Off gomb

Nyomja meg ezt a gombot a levegőminőség-jelző be- vagy kikapcsolásához (a készülék be- / kikapcsolása).

4. Tisztítás és karbantartás

Tisztítás vagy javítás előtt kapcsolja ki és húzza ki a terméket az áramforrásból.

Használjon puha, száraz (vagy enyhén nedves) ruhát valamilyen semleges tisztítószerrel a termék külsejének megtisztításához és a por és szennyeződések eltávolításához.

Ha a terméket hosszú ideig nem fogja használni, tárolja biztonságos és jól szellőző helyen. Ne használjon mosószert, súroló betétet, vegyileg kezelt kendőt, benzint, benzolt, alkoholt, hígítót vagy más oldószert, mert ezek megkarcolhatják és megrongálhatják a tartályt, és vízszivárgást okozhatnak. Ne merítse a terméket vízbe vagy más folyadékba.

Az egyetlen vízzel tisztítható szűrő az előszűrő.

Kéthavonta tisztítsa meg a levegőminőség-érzékelőt, hogy meghosszabbítsa annak élettartamát. Ha a beltéri páratartalom nagyon magas, páralecsapódás léphet fel a levegőminőségi mutatóban. Még akkor is, ha a levegő minősége jó, a levegő minőségi mutatója rossz levegőminőséget jelezhet. Ebben az esetben tisztítsa meg a levegőminőség jelzőjét.

Legalább kéthavonta tisztítsa meg a levegőminőség-érzékelőt, hogy meghosszabbítsa annak élettartamát.

1. Puha kefével tisztítsa meg a levegőminőség-érzékelő be- és kimenetét.

Ábra. 24

2. Távolítsa el a levegőminőség-érzékelő védőburkolatát. Ábra. 25

3. Óvatosan tisztítsa meg a levegőminőség-érzékelő be- és kimenetét nedves fültisztítóval.

4. Törölje szárazra Ábra. 26

5. Szerelje vissza a levegőminőség-érzékelő védőburkolatát.

Az előszűrő tisztítása

A szűrő legjobb teljesítményének elérése érdekében kéthavonta vagy 480 óránként tisztítsa meg.

Tisztítsa meg az előszűrőt nedves ruhával, enyhe mosószerttel, hogy megakadályozza a por felhalmozódását. A szűrő tisztításakor a készüléket ki kell kapcsolni és ki kell húzni az áramforrásból. Ez az egyetlen tisztítható szűrő. Javasoljuk, hogy a készüléket alacsony energiafogyasztással használja, megakadályozva a szűrő sérülését. Mielőtt az összes szűrőt felszerelné a gépbe, kérjük, távolítsa el a műanyag csomagolást, és ellenőrizze, hogy a szűrőkön lévő címkék kifelé legyenek.

Követendő lépések:

1. Kapcsolja ki a készüléket a légszűrő leállításához.
2. Húzza ki a készüléket az áramforrásból.
3. Fogja meg a levegőbemenet panel mindkét oldalán található füleket, és húzza kifelé. Ezután húzza fel.
4. Tisztítás előtt távolítsa el a hálószűrő kiálló részét.
5. Használjon puha kefével vagy porszívót a részecskék eltávolításához. Vízzel vagy szappannal tisztítsa meg a szűrőt, majd helyezze a gépbe, amikor teljesen megszáradt.

6. Helyezze vissza az előszűrőt a légtisztítóba.
7. Helyezze vissza a levegőbemenet panelt.
8. Dugja be a konnektorba
9. Kapcsolja be a készüléket és indítsa el a légtisztítót.

Szűrők cseréje

1600 óra használat után az áramellátás jelzőfénye lassan villog (piros színű, ha a készülék készenléti állapotban van, és kék színű, amikor működik).

A szűrő behelyezése előtt ellenőrizze, hogy a készülék ki van-e kapcsolva és ki van-e húzva.

Az eszközt hosszú ideig nem használják

Húzza ki az eszközt a hálózatból (mivel az energiafogyasztás akkor is működik, ha a készülék készenléti üzemmódban van). Szárítsa meg a készüléket belülről, mert ez meghibásodásokat okozhat.

A készüléket száraz, szellőző helyen tárolja.

Referenciaidő a szűrő cseréjéhez

Amikor a teljes működési idő eléri az 1600 órát, a készülék teljesítményjelzője körülbelül egy villanás / másodperc sebességgel villog. Az áramellátás jelzőfénye piros lesz, amikor a készülék készenléti állapotban van, és kék, amikor működik. Az eszköz a szűrő cseréjéről szóló értesítés jelzése után is működik.

Cserélje ki a szűrőt, ha annak élettartama lejárt.

A szűrő cseréje után, ha észreveszi, hogy az új szűrő élettartama lerövidült, cserélje félévente. Normál esetben a szűrőt 12 havonta egyszer cserélni kell.

A szűrő cseréjekor győződjön meg arról, hogy az eszköz ki van húzva az áramforrásból.

5. Kapcsolat

1. Az alkalmazás letöltése

Keresse meg az EnergySilence alkalmazást a Google Playen vagy az APP Store-ban. Ábra 27

2. Regisztráció

Regisztráljon az alkalmazásban az „Új fiók létrehozása” “Create new account” megnyomásával, fogadja el az Adatvédelmi irányelveket, és a következő képernyőn adja meg e-mail fiókját. Miután beírta a regisztrált e-mail fiókba elküldött ellenőrző kódot, írja be a jelszót.

Ábra 28 Ábra. 29 Ábra. 30

Ábra. 31

3. Belépés

A bejelentkezéshez nyomja meg a „Bejelentkezés meglévő fiókkal” ‘Log in with an existing account’ gombot, és adja meg e-mail fiókját és a regisztrált jelszót.

Ábra. 32

Ábra. 33

4. Az alkalmazás csatlakoztatása

Győződjön meg arról, hogy a telefon csatlakozik a Wi-Fi hálózathoz, és a készülék be van kapcsolva.

Az alkalmazás összekapcsolásához kövesse az alábbi lépéseket:

Válassza ki a csatlakoztatni kívánt terméket.

Ábra. 34

Nyomja meg az üzemmód gombot (három vízszintes sáv) 5 másodpercig. A Wi-Fi szimbólum villog az elülső kijelzőn. Írja be a Wi-Fi jelszót, vagy állítsa át a Wi-Fi hálózatot egy másikra, amely jobban megfelel Önnek. Megjegyzés: Ez az eszköz csak 2,4 GHz-es hálózatokon működik.

Ábra. 35

Az összekapcsolási folyamat automatikusan elindul.

Ábra. 36 Ábra. 37

A „Done” megnyomása után megjelenik a kijelző, amin elkezdheti használni a terméket. Ábra. 38

5. Home

A „My Home” oldalon kezelheti az alkalmazáshoz csatlakoztatott összes eszközt.

Ábra. 39

A termék beállításainak megtekintéséhez érintse meg azt, majd a jobb felső részen található ceruzát. Ábra. 40

6. Intelligencia

Ábra. 42

Az intelligencia részben kezelheti eszközeinek beállításait.

Ábra. 43

Ábra. 44

7. Me

Ebben a részben kezelheti a felhasználói profilt, otthonát, megtekintheti az üzenetközpont értesítéseit, megtalálhatja a gyakori kérdéseket és problémákat. Lépjen az alkalmazásbeállításokhoz.

Ábra. 45

6. Hibakeresés

Probléma	Lehetséges ok	Lehetséges megoldás
A készülék nem kapcsol be.	Előfordulhat, hogy az előlap nincs felszerelve.	Távolítsa el az előlapot, és helyezze vissza újra.
	Az eszköz nincs csatlakoztatva.	Húzza ki az eszközt, majd dugja vissza.
	A hálózati csatlakozó vagy a vezeték megsérült.	Vegye fel a kapcsolatot a Cecotec ügyfélszolgálatával.

A készülék nem kapcsol be.	A készülék nincs bekapcsolva.	Csatlakoztassa a készüléket és kapcsolja be újra.
	A dinamó sérült.	Vegye fel a kapcsolatot a Cecotec ügyfélszolgálatával.
	A készüléket instabil felületre helyeztük.	Helyezze a készüléket stabil felületre.
	Laza vagy idegen részecskék a készülék belsejében.	Vegye fel a kapcsolatot a Cecotec ügyfélszolgálatával.
	A motor kilazult.	Vegye fel a kapcsolatot a Cecotec ügyfélszolgálatával.
	Az egyes szűrők műanyag csomagolását nem távolították el.	A készülék használata előtt távolítsa el a műanyag csomagolást
Az eszköz teljesítménye a szokásosnál alacsonyabb	A mosható hálósűrő piszkos.	Tisztítsa meg a készülék hálósűrőjét.
	A szűrőt nem cserélték ki.	Cserélje ki a szűrőket.
	A készülék levegő be- vagy kimenete el van zárva.	Vegye fel a kapcsolatot a Cecotec ügyfélszolgálatával.
	Az egyes szűrők műanyag csomagolását nem távolították el.	A készülék használata előtt távolítsa el az egyes szűrők műanyag csomagolását.
	A készülék és más tárgyak közötti távolság nem megfelelő.	Győződjön meg arról, hogy a készülék és más tárgyak közötti távolság 50 cm a levegő be- és kimenetének mindkét oldalától, és 10 cm a készülék hátuljától.
	Hiányzik az eszköz szűrője.	Ellenőrizze, hogy az összes szűrő megfelelően van-e felszerelve.
	A készülék túl kis területen van elhelyezve	Győződjön meg arról, hogy a készülék megfelelő felületen működik.

7. Technikai adatok

Termékkód: 05620/05621/05622

Product: TotalPure 2500/5000/7500 Connected

Teljesítmény: 20 W / 30 W / 60 W

Üzemi feszültség: 220 -240 V~, 50/60 Hz Frekvencia: 2.4 GHz

8. Használt berendezések ártalmatlanítása



A régi elektromos és elektronikai berendezésekről szóló 2012/19/EU Európai Irányelvek megállapítják, hogy a régi háztartási berendezéseket nem a normál, osztályozatlan települési hulladékkal szabad eltávolítani. A régi berendezéseket külön kell összegyűjteni, hogy az ezeket tartalmazó anyagok felhasználását és újrafelhasználását optimalizálják és az emberi egészségre és a környezetre gyakorolt hatását csökkentsék.

A terméken lévő áthúzott szimbólum, „az áthúzott szemetes tartály” emlékezteti Önt arra a kötelezettségére, hogy a berendezést helyesen kell eltávolítani. Ha a termék egy beépített akkumulátort vagy elemet használ, akkor az akkumulátort vagy az elemet a berendezésből ki kell venni és külön kell eltávolítani. A Felhasználónak a helyi hatósággal vagy a kiskereskedővel kapcsolatba kell lépnie, hogy a berendezésének és/vagy elemeinek a szabályszerű eltávolításáról információkat kapjon.

9. Garancia és ügyfélszolgálat

E terméknek 2 éves garanciája van. A garanciaidő a vásárlási, illetve a szállítási dátummal kezdődik, amennyiben a meglévő és gondosan megőrzött vásárlási bizonylatot idejében benyújtják és a terméket ebben a kezelési leírásban leírták alapján használták és megfelelően karbantartották.

A garancia nem fedezi a következő károkat:

- Ha a terméket nem háztartásban üzemeltették, elhanyagolt állapotban, megsérülve használták. Nem a leírás szerint kezelték, maró, illetve korrozív anyagokkal vagy folyadékokkal kapcsolatba hozzák, vagy a mindenkori üzemzavar, hiba, kár, illetve meghibásodás a Felhasználónak felróható.
- Ha a terméket olyan személyek szerelték szét, javították, vagy módosították, akik nem a Cecotec által jóváhagyott hivatalos műszaki vevőszolgálathoz tartoznak.
- Ha a részek és tartozékok normális elhasználódása és kopása megállapítható.

A jótállás fedezi a termékének az összes, gyártásból adódó kárát és hibáját két évig az érvényes jogszabályok alapján. Ez a korlátozott szavatosság nem érvényes azokra a hiányosságokra, amik balesetekből, visszaélésekből, szakszerűtlen karbantartásból vagy normál elhasználódásból adódnak.

Ha váratlanul egy üzemzavar keletkezik, vagy Önnek a termékével kapcsolatban kérdése merül fel, akkor Ön kapcsolatba léphet a vevőszolgálattal az alábbi elérhetőségeken:

email: info@robotnet.hu

Tel: 06 20 407 6420

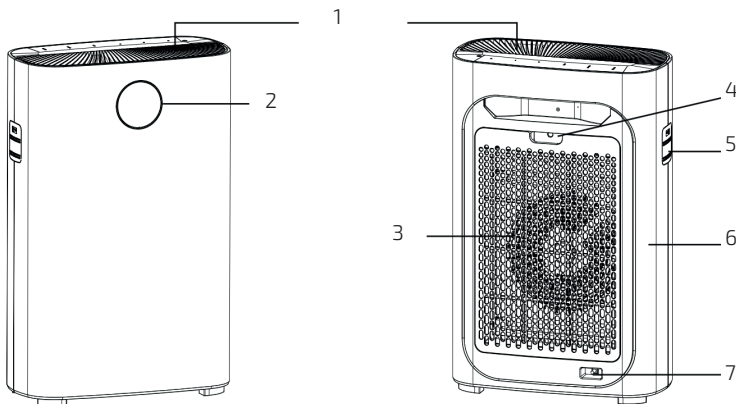

ng./Ábrar. 1

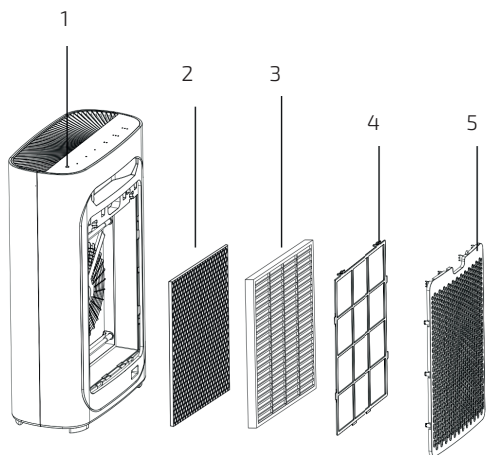

Ábra. 2*

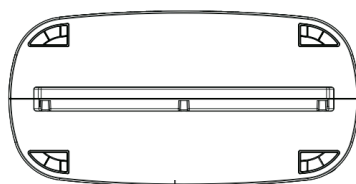
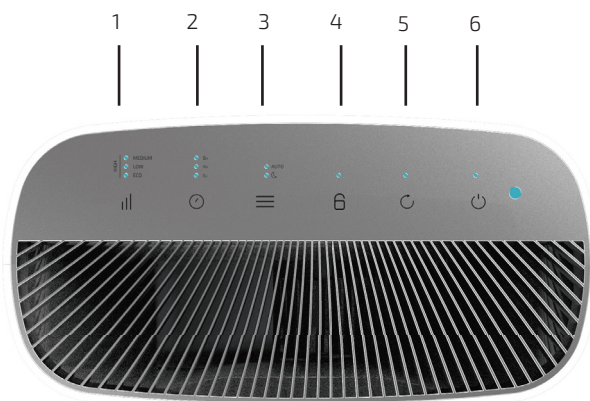

Ábra. 4

Ábra. 3

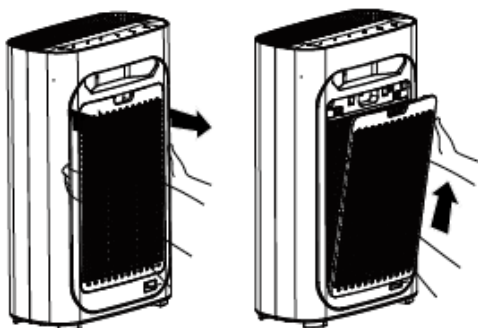

Ábrar. 5



Ábra. 6

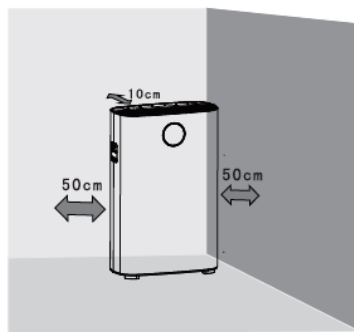

Ábra. 7



Ábra. 8

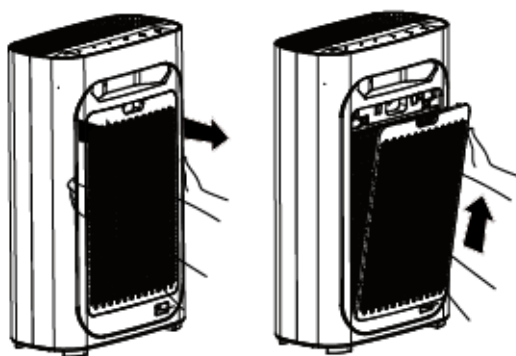

Ábra. 9

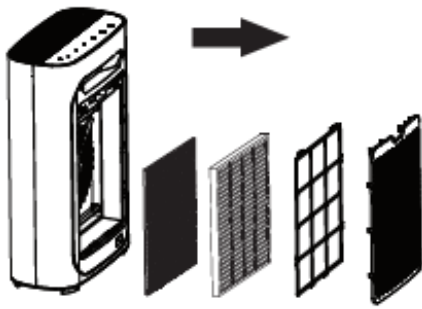

Ábra. 10

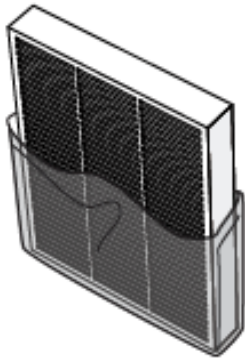

Ábra. 11

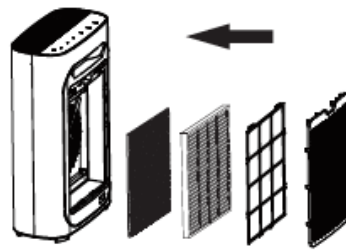

Ábra.12

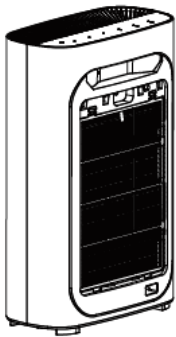

Ábra. 13

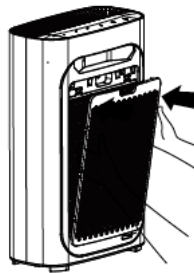

Ábra. 14

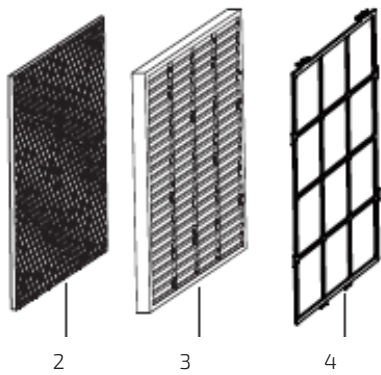

Ábra. 15 (2*)

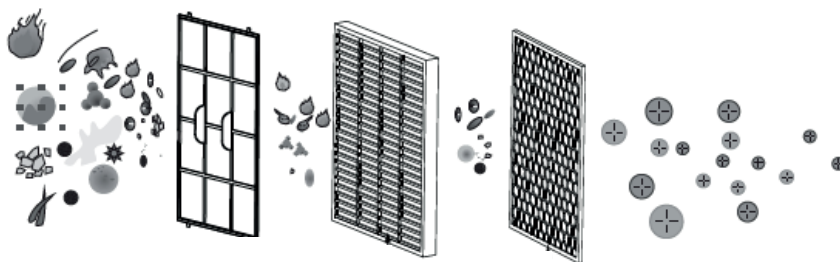

Ábra. 16



Ábra. 17

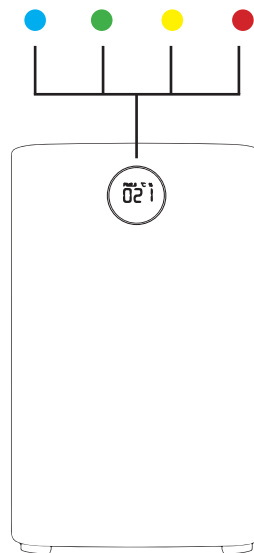

Ábra.18

AUTO

Ábra. 19



HIGH

MEDIUM

LOW

ECO

Ábra. 20



8H

4H

1H

Ábra. 21



Ábra. 22



Ábra. 23

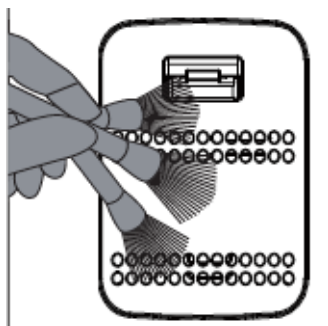

Ábra 24

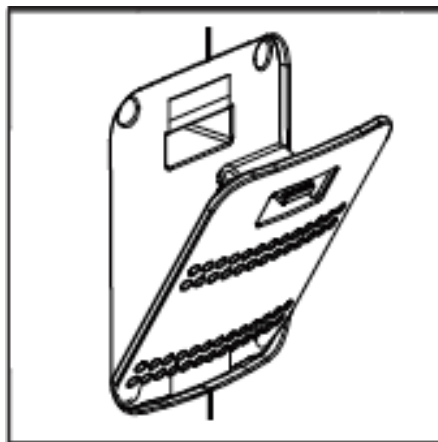

Ábra. 25

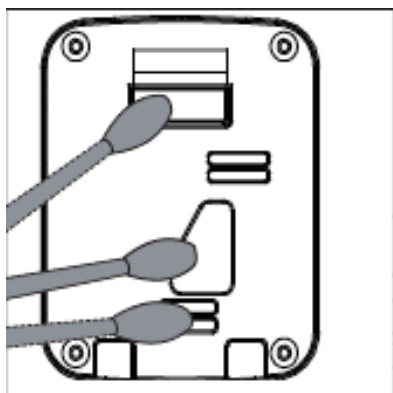

Ábra 26

17:04



Introducir código de verificac...

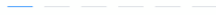

El código de verificación se ha enviado a su correo: sefaortizborra@gmail.com, Enviar de nuevo (43s)

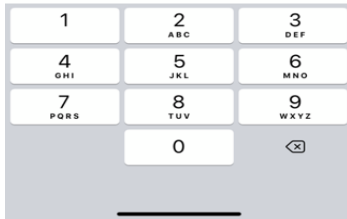

Ábra. 30

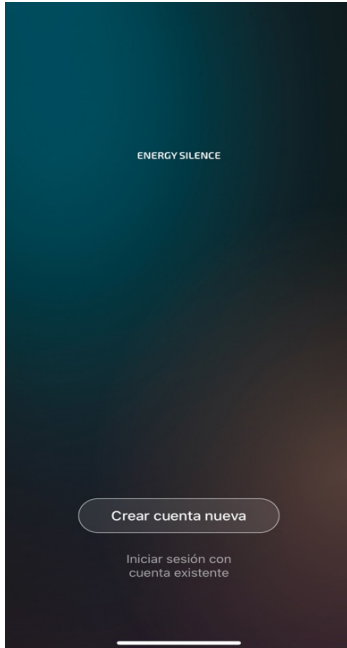

Ábra. 32

17:04



Establecer la contraseña

La contraseña debe tener entre 6 y 20 caracteres, y debe incluir letras y números



Ábra 31

17:08



Iniciar sesión

Spain +34



Número de móvil / Correo

Contraseña



[He olvidado la contraseña](#)

De acuerdo [Acuerdo del Usuario](#) y [Política de privacidad](#)

Ábra 33



Ábra. 34

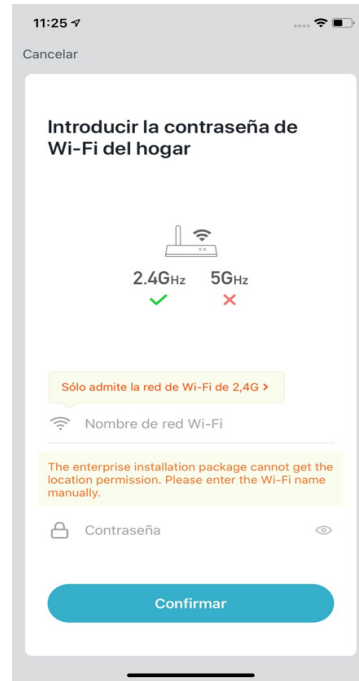

Ábra. 35

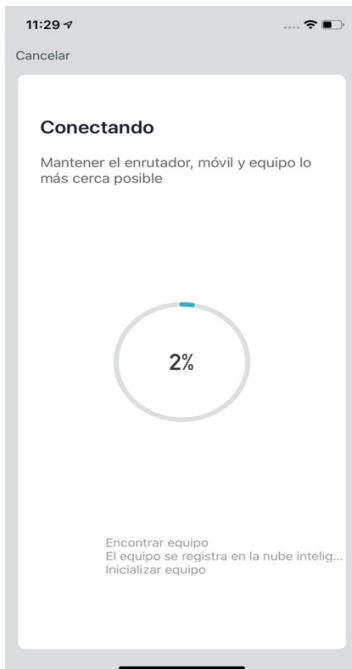

Ábra. 36

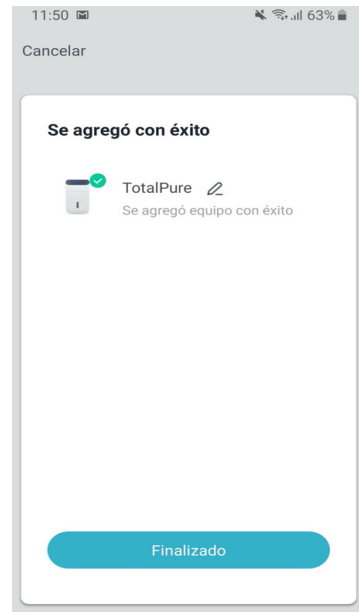

Ábra. 37

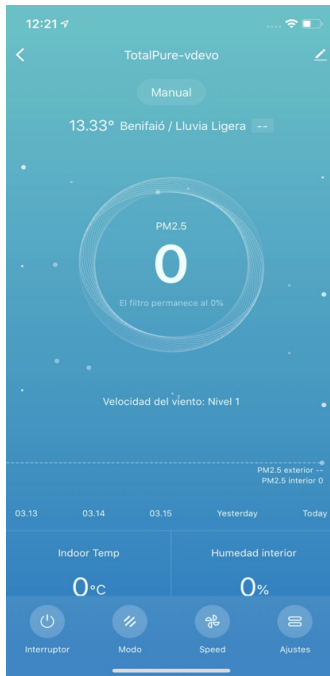

Ábra. 38

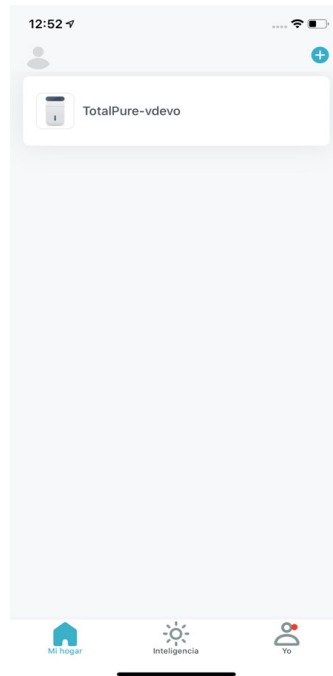

Ábra 39

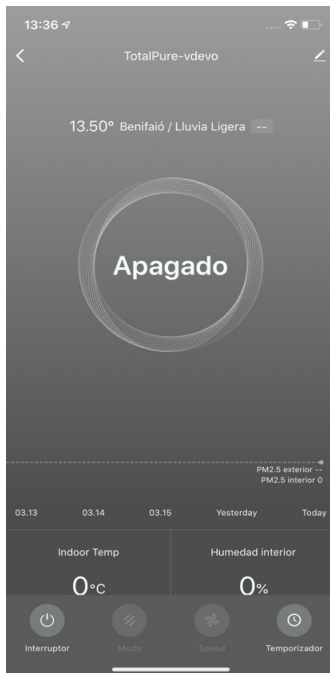

Ábra. 40



Ábra. 41



Ábra. 42

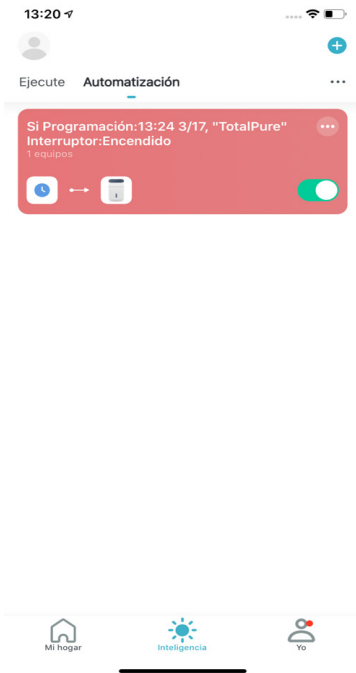

Ábra. 44

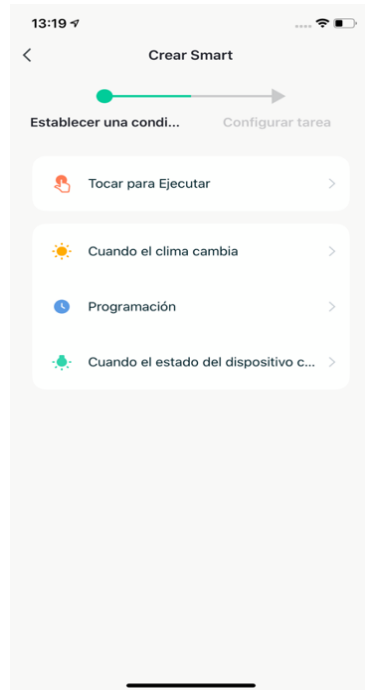

Ábra. 43

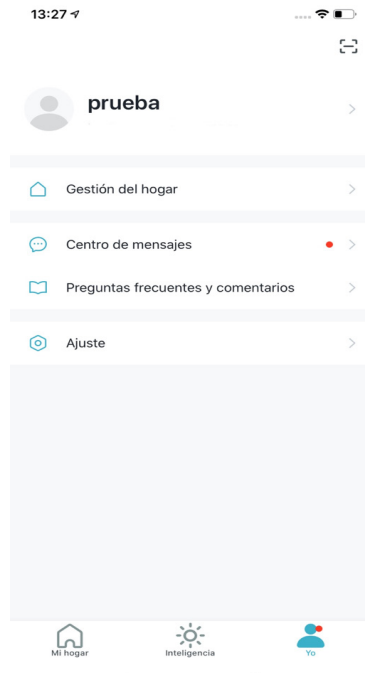

Ábra. 45