

## Conga 2290 + Home robotporszívó



### Tartalomjegyzék

1. Biztonsági figyelmeztetések
2. A termék részei
3. Használat előtt
4. Telepítés
5. Működés
6. Tisztítás és karbantartás
7. Hibakeresés
8. Technikai adatok
9. Elektromos berendezések ártalmatlanítása
10. Garancia és ügyfélszolgálat

## 1. Biztonsági figyelmeztetések

Olvassa el alaposan ezeket az utasításokat, mielőtt használná a készüléket.

Őrizze meg ezt a használati útmutatót.

Ezt a terméket a használati útmutatóban leírtak szerint kell használni. A Cecotec nem tehető felelőssé a nem megfelelő használat által okozott károkért vagy sérülésekért.

Ellenőrizze, hogy a hálózati feszültség megegyezik-e a készülék adattábláján feltüntetett feszültséggel, és hogy a fali aljzat földelve van-e.

A terméket csak hozzáértő szakképzett egyének használhatják. Ne érintse nedves kézzel a vezetékeket, a tápegységeket vagy az adaptert. Tartsa távol a robotot ruháktól, függönyöktől és más hasonló anyagoktól.

Ne üljön és ne helyezzen nehéz vagy éles tárgyakat a készülék tetejére. Ne működtesse a készüléket hőforrások, tűzveszélyes anyagok, nedves felületek közelében, ahol leeshet vagy vízbe kerülhet, vagy pedig vízzel vagy más folyadékkal érintkezhet. Ne használja szabadban.

Ne használja a töltőállomást, ha sérült vezetéke vagy csatlakozója van, vagy ha nem működik megfelelően. Hiba vagy meghibásodás esetén forduljon a Cecotec hivatalos szervizéhez.

Ne működtesse a készüléket asztalokon, székeken vagy más magas felületen, ahonnan leeshet.

Ne használja a terméket olyan helyen, ahol a hőmérséklet  $0^{\circ}\text{C}$  alatt vagy  $40^{\circ}\text{C}$  felett van.

A készüléket csak a mellékelt akkumulátorral és hálózati adapterrel lehet üzemeltetni. Más alkatrészek vagy tartozékok használata tüzet, áramütést vagy a termék károsodását okozhatja.

Ne használja a készüléket gyúlékony vagy égő tárgyak porszívózására például cigaretta, gyufa vagy hamu elszívására.

## **Alaputasítások**

Tartsa távol a terméket gyermekektől és csökkent fizikai, érzékszervi vagy szellemi képességű személyektől.

Kerülje a szívónyílás érintkezését állati szőrrel, ujjakkal vagy más részekkel, amikor a készülék működik.

Ne használja ezt a készüléket égő tárgyak, például cigaretta tisztítására.

Tisztítás előtt kapcsolja ki vagy húzza ki a készüléket.

Ne használjon nedves ruhát vagy folyadékot a termék egyetlen részének tisztítására sem.

A terméket a jelen kézikönyvben leírtak szerint használja. A termék nem megfelelő használatából eredő bármilyen veszteség vagy kár a felhasználó kizárólagos felelőssége.

Ez a termék nem játék. Működés közben tartsa távol a gyermekeket és a háziállatokat a terméktől.

Ne üljön vagy álljon a terméken.

A termékhez regionálisan jóváhagyott tápkábel tartozik, amely csak szabványos váltóáramú aljzatokban használható. Ne használjon más típusú tápkábelt. Ha ki kell cserélnie a tápkábelt, forduljon Ügyfélszolgálatunkhoz, hogy megbizonyosodjon arról, hogy a megfelelő terméket választotta.

Ne szerelje szét a készüléket, hacsak ez a kézikönyv nem engedélyezi. Ez az egység nem tartalmaz pótalkatrészeket. Ha szét kell szerelni a terméket, forduljon szakképzett szervizszemélyzethez.

Ezt a terméket csak száraz beltéri helyiségekben használja, hogy elkerülje az áramütést.

Ne használja ezt a terméket nedves vagy nedves kézzel.

Tárolja vagy használja ezt a terméket szobahőmérsékleten.

Tisztítás előtt húzza ki az egységet az áramütés veszélyének csökkentése érdekében.

Ne töltsön folyadékot ebbe a készülékbe, és ne merítse vízbe.

Ne használja ezt a készüléket szabadban vagy nedves környezetben.

Ne használja ezt a készüléket, ha a kábel vagy a csatlakozó sérült.

Meghibásodás esetén küldje el a terméket Ügyfélszolgálatunkra.

## **A robot használata**

Ezt a terméket a használati útmutatóban leírtak szerint kell használni. A Cecotec nem tehető felelőssé a nem megfelelő használatból eredő károkért vagy sérülésekért.

Győződjön meg arról, hogy a hálózati feszültség megegyezik a készülék adattábláján feltüntetett feszültséggel, és hogy a fali aljzat földelve van. Ezt a terméket csak szakképzett személyzet szerelheti szét.

Ne érintse meg a vezetékeket, a tápegységeket vagy a hálózati adaptereket nedves kézzel.

Tartsa távol a robotot ruházattól, függönytől és minden más hasonló anyagtól.

Ne tegye ki a robotot közvetlen napsugárzásnak, nyílt tűznek vagy nedves környezetnek.

Ne üljön le, és ne helyezzen nehéz vagy éles tárgyakat a készülék tetejére. Ezt a terméket csak beltéri használatra tervezték, kültéren ne használja. A robot működtetése előtt távolítsa el minden tárgyat és vezetékot, amely befolyásolhatja a robot működését.

A készüléket mindig sima és stabil felületre helyezze. Ne helyezze instabil helyre, ahol fennáll a leesés veszélye, például asztalok vagy székek. Kapcsolja ki a robot alján található főkapcsolót, ha hosszabb ideig nem használja.

Használat előtt győződjön meg arról, hogy a robot és a töltőállomás összes csatlakozása megfelelő állapotban van.

Kerülje a termék rendkívül magas vagy alacsony hőmérsékleten történő üzemeltetését.

A robot leselejtezése előtt vegye ki az akkumulátort a termék belsejéből. Az akkumulátor eltávolítása előtt válassza le a készüléket az elektromos hálózatról.

A készüléket 8 éven aluli gyermekek nem használhatják. 8 éven felüli gyermekek is használhatják, amennyiben folyamatos felügyelet alatt állnak. Ezt a készüléket 8 éves vagy annál idősebb gyermekek, valamint csökkent fizikai, érzékszervi vagy szellemi képességű, illetve tapasztalattal és tudással nem rendelkező személyek használhatják, feltéve, hogy felügyeletet kaptak, vagy utasítást kaptak a készülék biztonságos használatára vonatkozóan, és megérteni az ezzel járó veszélyeket.

A gyermekeket felügyelni kell, hogy ne játsszanak a készülékkel. Szigorú felügyelet szükséges, ha a készüléket gyermekek használják, vagy gyermekek közelében használják.

## **Az akkumulátor használati útmutatója**

Ez a készülék Li-ion akkumulátorokat tartalmaz, ne égesse el és ne tegye ki magas hőmérsékletnek, mert felrobbanhatnak.

Szélsőséges körülmények között szivároghat az akkumulátorból vagy az akkumulátorcellákból. Ne érintse meg az akkumulátorból kifolyó folyadékot. Ha a folyadék bőrre kerül, azonnal mossa le szappannal és vízzel. Ha a folyadék a szembe kerül, azonnal öblítse ki tiszta vízzel legalább 10 percig, és forduljon orvoshoz. Az akkumulátor kezeléséhez viseljen kesztyűt, és a helyi előírásoknak megfelelően haladéktalanul ártalmatlanítsa. Kerülje az akkumulátor érintkezését kis fémtárgyakkal, például gemkapcsokkal, érmékkel, kulcsokkal, szögekkel vagy csavarokkal. Mielőtt új akkumulátort használna, vagy az akkumulátort hosszabb ideig tartó tárolás után először használná, tölts fel teljesen az akkumulátort. Ha a készüléket tárolja és hosszú ideig nem használja, győződjön meg arról, hogy az akkumulátor teljesen fel van töltve.

## 1. A termék részei

### Conga 2290 Ultra

Ábra. 1

1. Bekapcsoló/működtető gomb

2. Vissza a haza gomb

Vissza haza gomb

A robot automatikusan a töltőbázisra megy, ha megnyomja ezt a gombot a roboton vagy a távirányítón.

Jelző lámpa

- Töltés: oszcilláló narancssárga fény

- Teljesen feltöltve: Folyamatos kék fény

- Készletléti üzemmód: Folyamatos kék fény

- Hiba: Folyamatos/lengő piros fény

- Alacsony akkumulátor töltöttség: Folyamatos narancssárga fény

- Tisztítás: Folyamatos kék fény

- Alvó mód: Világítás kikapcsolva

Bekapcsoló/működtető gomb

- Tartsa lenyomva ezt a gombot néhány másodpercig a robot be- vagy kikapcsolásához.

- Nyomja meg a tisztítás megkezdéséhez.

2. ábra

1. Ütközésgátló érzékelő

4. ábra

Töltő alap

5. ábra

Távirányító

6. ábra

Portartály

3. ábra

1. Szabadesés-érzékelők

9 Ütemezés

10. Élek tisztítása

Nedves és száraz tartály

2. Meghajtó kerekek

11. Teljesítményszintek

8. ábra

Elsődleges és nagy hatásfokú szűrők

3. Főkapcsoló

4. Töltőterminál

5. Omnidirekcionális kerekek

9. ábra

Jalisco kefe

6. Oldalkefék

10. ábra

Oldalsó kefék

7. Akkumulátor

11. ábra

Fő szilikon kefe

8. Portartály

12. ábra

2 felmosó

9. Főkefe

13. ábra

Tisztító kefe

Conga Home 2000

14. ábra

Mágneses szalag

16. ábra

Elülső rész

15. ábra

1. Üzemmód és idő kijelzése

1. Fedél

2. Portartály

2. Időbeállítás

3. Automatikus töltés/Vissza haza

3. Töltés/ürítés funkciót jelző fény

4. Automatikus tisztítás/szünet

4. IR lencsék

5. Irányadó gombok

5. Töltőcsatlakozó

6. Spirális tisztítás

6. Szívó bemenet

7. Szobatakarítás

Belül

8. Súrolási szintek

7. Fedje le a tömítőgyűrűt

8. Ventilátor szűrő tartó

Vissza

9. Levegő kimenet

Bázis

10. Átlátszó szennyeződéscső fedél

## 2. HASZNÁLAT ELŐTT

- Vegye ki a terméket a dobozból.
- Távolítsa el minden csomagolóanyagot, és őrizze meg az eredeti dobozt.
- Győződjön meg arról, hogy minden alkatrész és alkatrész megvan, és jó állapotban van. Ha bármi jellel látható sérüléseket észlel, azonnal lépjen kapcsolatba a hivatalos műszaki támogatással

A Cecotec szervize.

- Helyezze a Conga Home 2000 alapot sík felületre, 6 cm-re a faltól. 17. ábra
- Tartson legalább 1,2 m-es távolságot az egység előtt és 0,5 m-es távolságot mindkét oldalán. 18. ábra
- Csatlakoztassa a Conga Home 2000 bázist egy konnektorhoz. Tekerje fel és tárolja a maradék vezetéket alsó részén a balesetek megelőzése érdekében. 19. ábra

Megjegyzés

Távolítsa el minden tárgyat a robot körül, például ruhát, papírt, kábelt, függönyt vagy más törekeny anyagot tárgyakat. 20. ábra

- Ha a takarítandó terület erkélyes vagy lépcsős, fizikai akadályt kell rendbe tenni a termék károsodásának elkerülése és a biztonságos működés biztosítása érdekében. 21. ábra
- Közvetlen napfénynek való kitettség vagy nagy fénykontraszt hatással lehet a megfelelő működésre az érzékelőket. Ha szabaddá válik, a robot megáll. Cserélje ki, hogy újra működjön.
- Helyezze be mindkét oldalkéfé a megfelelő nyílásokba, amelyek a robot alsó részén találhatók.

Nyomja kattanásig, hogy megbizonyosodjon arról, hogy megfelelően vannak rögzítve. 22. ábra

- Nyomja meg a robot alsó részén található be-/kikapcsolót. Győződjön meg arról, hogy a be/ki kapcsoló Be állásban van. 23. ábra

- Helyezze a robotot a Conga Home 2000 alapra, és ellenőrizze, hogy a töltőcsatlakozók megfelelőek-e mérkőzés. Ha a robot megfelelően van elhelyezve, egy hangjelzést ad, és a bekapcsoló gomb világít fel. Ha a lámpa narancssárgán villog, az azt jelenti, hogy az akkumulátor nincs teljesen feltöltve. Nek nek biztosítsa a leghosszabb tisztítási időt, várja meg, amíg a lámpa folyamatosan kéken világít. Ez jelzi a az akkumulátor teljesen fel van töltve, és a robot használatra kész. 24. ábra

Információk a Conga Home 2000 bázisról

Az önürítő talp tartalmaz egy be- és ürítő funkciót és egy új piszokzsákot. Után tisztítás után a robot automatikusan visszatér az önürítő alapra. Ha a robot megteszi nincs felszerelve víztartály, az önürítő talp kiüríti a szennyeződéstartályt és feltölti azt. Ha a víztartály fel van szerelve a robotra, akkor az automatikusan feltöltődik. Amikor az A robot az önürítő alapon van, távolítsa el a víztartályt és az önürítő alap fog ürítse ki a szennytartályt és töltse fel a robotot.

## 3. MŰKÖDÉS

Kezdje el a takarítást

- Tartsa lenyomva a bekapcsológombot a roboton a robot bekapcsolásához.
- Nyomja meg a bekapcsoló gombot a roboton vagy a távirányítón a tisztítás megkezdéséhez.

Megjegyzés

Ha a robot akkumulátora tisztítás közben lemerül, automatikusan visszatér a Conga Home-ba 2000 alap. Miután az akkumulátor teljesen feltöltődött, a robot új tisztítási ciklust kezdhet.

Figyelem

Ha nincs jó hozzáférés a Conga Home 2000 bázishoz, akkor a robotnak nem lesz jó hozzáférése hozzá. Ha a robot nem tudott hozzáférni és leállt, vigye el kézzel a Conga Home 2000-be bázis.

Szünet

- Nyomja meg a bekapcsológombot a roboton vagy a távirányítón a tisztítás szüneteltetéséhez folyamat.
- Nyomja meg a bekapcsológombot a roboton vagy a távirányítón a tisztítás folytatásához folyamat. 25. ábra

Visszatérés a Conga Home 2000 bázisra

Nyomja meg a hazafelé gombot a roboton vagy a távirányítón, hogy a robotot a Conga Home 2000 bázisra küldje.

Kikapcsolás

Tartsa lenyomva a bekapcsológombot a robot kikapcsolásához. 26. ábra

Figyelem

A robotporszívó fő testén egy bekapcsológomb található. Ha a robot nem megy hosszú ideig tartó használat esetén javasolt kikapcsolni. Ha a robot ki van kapcsolva, akkor biztonsági intézkedésként visszaállítja a gyári alapértelmezett beállításokat. Az időbeállítás funkció használatához a kapcsolónak Be állásban kell lennie. Ellenkező esetben vissza kell állítania a távirányítóval, ill az App. Tisztítási módok

Ez a robot különböző módokat és különböző funkciókat tartalmaz, amelyek a készülékről aktiválhatók távirányító vagy az App.

Automata üzemmód

- Nyomja meg a bekapcsológombot, hogy a robot elindítsa az automatikus tisztítási módot.
- A robot megtisztítja a teljes felületet, éleket, tárgyak körül, mint asztalok, székek stb. Ha egyszer kezd lemerülni az akkumulátor, akkor visszatér a töltőbázisra. 27. ábra

Intenzív súrolási mód

- Rögzítse a felmosó kendőt a víztartályhoz, és töltse fel vízzel.
- Vegye ki a portartályt.
- Helyezze be a víztartályt a robotba, és kapcsolja be. 28. ábra
- A távirányítóval válassza ki a kívánt súrolási teljesítményszintet: Magas, Közepes vagy Alacsony.
- Ha a súrolási módot kiválasztotta a távirányítón vagy az alkalmazásban, a készülék megteszi hajtsa végre az „All in One” funkciót, amellyel egyszerre porszívózhat, felmoshat és súrolhat Nedves és száraz tartály.

Megjegyzés

- Ha fel szeretné söpörni a padlót, hagyja ki a vízzel való feltöltést.
- A tökéletes súrolás érdekében a felmosó kendőt ajánlatos egyenletesen nedvesíteni. használat előtt vízzel.

Spirális mód

- A robot intenzív tisztítást hajt végre egy adott területen, ha ez az üzemmód be van kapcsolva. A robot egy adott ponton kezdi meg a tisztítást, és spirálisan kifelé mozog mozgások (1 méter). Ezután spirális mozdulatokkal ismét visszatér a kiindulási ponthoz.
- Mielőtt a robotot spiráltisztító üzemmódban működtetné, helyezze a tisztítandó helyre.
- Nyomja meg a spiráltisztító gombot a távirányítón vagy az alkalmazásban. 29. ábra

Nagy hatékonyságú szűrő

- A nagy hatékonyságú szűrőt szálakkal tervezték, amelyek segítik a porrészecskék, por megkötését atkák, pollen... Nagyon fontos a szűrő időszakos tisztítása, hogy elkerüljük ezeket a részecskéket ne rakódjanak le a szűrőben, ami hatékonyságcsökkenést okoz. Ezt kényelmes elvégezni karbantartás hetente egyszer.
- Javasoljuk, hogy cserélje ki a szűrőt egy újra, anélkül, hogy meghaladná a 160-as tisztítást órák.

## Edge mód

- Ha ezt az üzemmódot választja, a robot a falak mentén és a bútorok körül takarít (pl. asztal vagy szék lábai).

- Nyomja meg a széltsztító gombot a távirányítón vagy az alkalmazáson. 30. ábra

## Szoba mód

- Ha ezt a módot választja, a robot Automatikus üzemmódban fog takarítani, majd beáll vissza a kiindulópontához.

- Nyomja meg a szobatisztítás gombot a távirányítón vagy az alkalmazásban. 31. ábra

- A helyiség hatékony tisztítása érdekében csukja be az ajtót, vagy használja a mágnescsíkot.

## Szívási teljesítményszint funkció

Nyomja meg a teljesítményszint gombot a távirányítón vagy az alkalmazáson a robot vezérléséhez vákuumteljesítmény a tisztítási folyamat során. 3 szívóerőszint van: Turbó, Normál és Eco. Kikapcsolhatja a teljesítményszint funkciót, ha csak a vegyes tartályt szeretné használni. 32. ábra

## Súrolási intenzitás funkció

Nyomja meg a súrolási szint gombot a távirányítón vagy az alkalmazáson a vízszint beállításához a súrolási folyamat során. Három vízállás van: magas, közepes vagy alacsony. Megfordíthatod a kapcsolja ki a teljesítményszint funkciót, ha a kevert tartályt csak seprésre szeretné használni.

## Véletlenszerű mód

- A robot véletlenszerűen fog tisztítani, és okosan visszatér a töltőbázisra, amikor fut lemerült az akkumulátor. Ebben a módban a robot nem hoz létre térképet.

- Ez a mód az alkalmazásból választható ki.

## Kézi mód

A robot manuálisan mozog a távirányítón vagy az alkalmazáson lévő nyilak segítségével.

## Mágneses szalag

Használja a mellékelt mágnescsíkot a tisztítási terület határolásához, hogy a robot ne tudjon hozzáférni bizonyos területekre.

## Takarítás ütemezése

Ez a robot ütemezési beállításokat tartalmaz a tisztítási ciklusok testreszabásához. Az az ütemezés csak a távirányítóval vagy az alkalmazáson keresztül lehetséges.

**jegyzet**MegjegyzésÜgyeljen arra, hogy a távirányító közel legyen a robothoz, amikor beállítja az órát vagy ütemezést tisztítási ciklusok.

## A távirányító idejének beállítása

- Nyomja meg az óra gombot a távirányítón. A számjegyek villogni kezdenek.

- Válassza ki a hét aktuális napját a fel és le gombok megnyomásával. Ábra. 33

- Használja a bal és jobb gombokat a percek és órák beállításához. Használja felfelé és lefelé gombokkal módosíthatja a számjegyet, miközben az villog. 34. ábra

- Végül nyomja meg a bekapcsológombot vagy az óra gombot. A robot sípol, amikor beállítja az időt megerősítették. 35. ábra

## Takarítás ütemezése

- A takarítás megkönnyítése érdekében a robot tartalmaz egy ütemezési funkciót a napi menetrend beállításához a távirányítón vagy az alkalmazáson keresztül. A konfigurációnak megfelelően a robot automatikusan elkezd a kiválasztott napok tisztítását a kívánt időpontban.

- Az időbeállítások a távirányítón: 12:00 a. p.–23:59 és 12:00-23:59 között.

- Az idő és a robotkonfiguráció beállítása előtt győződjön meg arról, hogy a robot főkapcsolója be van kapcsolva, és a robot bekapcsológombja világít.



## Konfigurálás a távirányítóval

- Nyomja meg az ütemezés gombot a távirányítón. A számjegyek villogni kezdenek. 36. ábra
- Az iránygombokkal válassza ki a napot. Miután kiválasztotta, használja a jobb és bal gombokat válassza ki a perceket és órákat. A kívánt érték beállításához használja az iránygombokat, amikor a számjegyek villognak
- Végül nyomja meg az ütemezés gombot a beállítások mentéséhez. Adja meg a kívánt napokat és ütemezésükhöz kövesse ugyanazokat a lépéseket. 37. ábra
- Végül nyomja meg az ütemezés gombot az ütemezési módból való kilépéshez. A robot egyszer sípol jelezve, hogy az ütemezett tisztítási beállítások megerősítésre kerültek.
- A felhasználó tetszőleges számú napot ütemezhet egy héten. Megjelenik a kezdőképernyő amikor a robot ütemezett.
- A tervezett takarítás lemondása
- Nyomja meg az ütemezés gombot a távirányítón, válassza ki a törölni kívánt napot és módosítsa a beállított időt 00:00-ra, ez az az idő, amelyet be kell állítani a tisztítás megszakításához program. 38. ábra

## 4. TISZTÍTÁS ÉS KARBANTARTÁS

### Conga 2290 Ultra

- Annak érdekében, hogy meghosszabbítsa robotja eltarthatóságát, és lehetővé tegye a robot csúcsteljesítményű működését, rendszeresen hajtsa végre a következő eljárásokat.
- Ürítse ki a robot portartályát.
- Nyomja meg a portartály kioldó gombját. 39. ábra
- Nyissa ki a portartályt és ürítse ki. 40. ábra

### Robotszűrő tisztítás.

- Távolítsa el a szűrőt.
- Óvatosan rázzon le minden port a szűrőről. 41. ábra

### Szabadesés-érzékelők tisztítása

Egy tiszta, száraz és puha ruhával törölje le a port a szabadesés-érzékelőről a robot alsó részének jobb oldalán. Figyelem

Ne permetezzen tisztítószert közvetlenül az érzékelőre. 42. ábra

### Főkefe tisztítás

- Enyhén nyomja meg a főkefe keretének füleit a főkefe tárolójának kinyitásához rekeszbe, és távolítsa el. 43. ábra
- Távolítsa el a kefében és a tengelyek körül összegyűlt szőrszálakat, szőszöket vagy port. 44. ábra
- Tisztítsa meg és tisztítsa meg a robot szívócsatornáját. 45. ábra
- Helyezze vissza a főkefét és annak keretét. 46. ábra

## Akkumulátor töltés és csere

- Az akkumulátor élettartamának meghosszabbítása érdekében tartsa a robotot a töltőtalpon töltve nem használt.
- Ha a robotot hosszabb ideig nem használja, vegye ki az akkumulátort a termékből és száraz és biztonságos helyen tárolja.
- Az akkumulátor cseréjéhez kövesse az alábbi utasításokat:
- Csavarja ki az elemtartó rekesz 2 csavarját, vegye le az elemtartó fedelét és a akkumulátor. 47. ábra
- Helyezze be az új akkumulátort úgy, hogy az elem címkéje felfelé nézzen. 48. ábra
- Tegye a helyére az akkumulátort és az akkumulátorfedelelet, majd csavarja vissza megfelelően a csavarokat.

## Javaslat

A szennyeződések kis kefével vagy egy kemény felülethez óvatosan rárázva lehet eltávolítani por hulljon le. A nagy határfokú szűrő nem mosható.

Hálós elsődleges szűrő és szivacs szűrő

A szűrőrendszer hálós elsődleges szűrővel és szivacs szűrővel van felszerelve. Azt javasolják cserélje ki őket akár 160 óra használat után, akár ha elhasználták művelet.

Ajánlás

A szennyeződések kis kefével vagy egy kemény felülethez óvatosan rárázva lehet eltávolítani por hulljon le. A jobb eredmény érdekében meleg vizet is használhat mosószer nélkül. Készíts gyöződjön meg róla, hogy teljesen megszáradt, mielőtt elhelyezi őket.

Oldalsó kefék

Az oldalkefék több sörtéjük, és arra szolgálnak, hogy a szennyeződést a szívás felé tolják fűvókát, és alaposan megtisztítja az éleket és a sarkokat. Ezek a kefék idővel elhasználódnak, negatívan befolyásolja a tisztítási hatékonyságot. Emiatt javasolt mindegyiket cserélni oldalkefe maximum 220 óra elteltével.

Ajánlás

Az oldalkefék tisztítása hetente egyszer javasolt a tisztítókefe segítségével.

Főkefe

A főkefe sörtékből és szilikonból készült, maximális sebességgel forog, és segít a bevezetésben szennyeződés a szívófűvókába. Ez a kefe érintkezik a padlóval, és ezért a szennyeződéssel, így azt idővel elhasználódnak, ami negatívan befolyásolja a tisztítási hatékonyságot. Emiatt az Javasoljuk, hogy minden oldalkefét legfeljebb 320 óra elteltével cseréljen ki.

Ajánlás

A főkefe tisztítása hetente egyszer javasolt a tisztítókefe segítségével.

Érzékelők

A tisztító robotporszívók különböző típusú érzékelőkkel rendelkeznek, például a közelség érzékelői érzékelők, amelyek lehetővé teszik a robot mozgását, miközben akadályokat vagy szabadesés-érzékelőket észlel amelyek segítenek a robotnak felismerni a lejtőket vagy az esetleges hézagokat/egyenlenségeket, például lépcsőket. Ezek az érzékelők mindig érintkeznek porrezecskékkel, ezért idővel blokkolhatók, navigációs hibákat okozva. Javasoljuk, hogy a robot összes érzékelőjét a tisztítókefével vagy száraz ruhával maximum 35 óra működés után.

Conga Home 2000:

Tasak csere:

A villogó narancssárga jelzőfény azt jelzi, hogy a koszos zsák megtelt, vagy ki kell cserélni az APP által meghatározott pizokzsákot. A pizokzsák cseréje 6-8 hetente javasolt.

49. ábra

Nyitás

1. Húzza meg a fogantyút a pizokzsák eltávolításához.
2. Dobja ki az eltávolított pizokzsákot.
3. Helyezzen be egy újat.
4. Helyezze vissza a fedelet.

Porcsó tisztítás

Ha a jelzőfény narancssárgán villog, amikor a koszsák nincs tele, húzza ki a konnektorból, és forgassa el az egységet ellenőrizze, hogy nincs-e eltömődés az átlátszó burkolatban. Ha igen, csavarhúzóval csavarja ki a csavarokat ahogy a jobb oldali képen látható. Ezután nyissa ki az átlátszó fedelet, és távolítsa el a zárat.

50. ábra (Átlátszó szennyeződéscső fedél)

Csavarhúzóval távolítsa el a csavarokat, és kerülje az erőszakos eltávolítást. Cserélje ki az átlátszót borító.

Karbantartás

Az infralencse és a töltés/ürítés jelző tisztítása

Ellenőrizze, hogy az infralencse és a töltés/ürítés jelzőfénye szennyezett-e. Ha igen, távolítsa el a szennyeződést tiszta, száraz ruhával, és győződjön meg arról, hogy teljesen tiszták. Tisztítása javasolt havonta egyszer. 51. ábra

Ventilátorszűrő tartó tisztítása

Ellenőrizze, hogy a ventilátorszűrő tartójában nincs-e szősz vagy szennyeződés. Ha igen, távolítsa el őket egy tiszta, száraz ruhával. Ez ajánlott havonta egyszer tisztítani. 52. ábra

## 6. MŰSZAKI ADATOK

### **Product: Conga 2290 Ultra**

Névleges feszültség: 19 V DC 0.6 A

Teljesítmény: 40 W

Akku: 14.4 V DC, 2600 mAh Li-Ion

Frekvenciasáv: 2400-2483.5MHz

Made in China | Designed in Spain

### **Product: Conga Home 2000**

Teljesítmény: 700 W

Névleges feszültség: 220-240 V~ AC, 50/60 Hz

Kimeneti feszültség: DC19V DC 0.6A

Made in China | Designed in Spain

## 7. RÉGI ELEKTROMOS KÉSZÜLÉKEK ÁRTALMATLANÍTÁSA

Az elektromos és elektronikai hulladékokról szóló 2012/19/EU európai irányelv Equipment (WEEE) meghatározza, hogy a régi háztartási elektromos készülékek tilos a szokásos, válogatatlan települési hulladékkal együtt kidobni. Régi a készülékeket külön kell gyűjteni, az optimális visszanyerés érdekében és a bennük lévő anyagok újrahasznosítása, és csökkenti a rájuk gyakorolt hatást az emberi egészség és a környezet. A terméken lévő áthúzott „kerek szemetes” szimbólum arra emlékeztet kötelessége a készülék megfelelő ártalmatlanítása. A fogyasztóknak fel kell venniük a kapcsolatot a helyi hatóságokkal a hatóságoktól vagy a kiskereskedőtől a régi készülékek helyes ártalmatlanítására vonatkozó információkért és/ vagy az akkumulátoraikat.

## 8. SZERZŐI JOG

A szövegek, tervek, fényképek és illusztrációk szellemi tulajdonjogai

ez a kézikönyv a CECOTEC INNOVACIONES, S.L. tulajdona. Minden jog fenntartva. A tartalma ez a kiadvány sem egészben, sem részben nem reprodukálható, nem tárolható visszakereső rendszerben, bármilyen eszközzel (elektronikus, mechanikus, fénymásolás, rögzítés, ill hasonló) a CECOTEC INNOVACIONES, S.L. előzetes engedélye nélkül.

## 9. MŰSZAKI TÁMOGATÁS ÉS GARANCIA

Erre a termékre a vásárlás dátumától számított 2 év garancia vonatkozik, a bizonylat erejéig vásárláskor leadott, a termék kifogástalan fizikai állapotban van, át lett adva megfelelő használat, a jelen használati útmutatóban leírtak szerint.

A garancia nem vonatkozik a következő helyzetekre:

- A terméket a rendeltetésétől eltérő célra használták, nem rendeltetészerűen használták, megverték, nedvességnek kitett, folyékony vagy maró hatású anyagokba merülve, valamint bármilyen egyéb hiba az ügyfélnek tulajdonítható.
- A terméket nem felhatalmazott személyek szedték szét, módosították vagy javították a Cecotec hivatalos műszaki támogatási szolgálata.
- Alkatrészeinek normál kopásából eredő, használatból eredő hibák.

A jótállási szolgáltatás az Ön készülékének minden gyártási hibájára 2 évig terjed ki hatályos jogszabályokra, kivéve a fogyasztó alkatrészeket. Helytelen használat esetén a garancia nem érvényes alkalmaz.

Ha bármikor problémát észlel a termékkel kapcsolatban, vagy kétségei vannak, ne habozzon forduljon a Cecotec hivatalos műszaki támogatási szolgálatához a +36 20 407 6420 telefonszámon.

## 5. Hibakeresés

### Conga 2290 Ultra

Sípol, miközben a piros fény villog:

	Sípol	Hiba	Megoldás
01	1	Gyroscope hiba	Helyezze a robotot egy stabil felületre, és indítsa újra. Ne mozgassa.
02	2	Lökhárító hiba	Ellenőrizze a lökhárítót, és távolítson el minden olyan tárgyat, amely akadályozhatja azt.
03	3	Szabadesés-érzékelő hiba	Ellenőrizze, hogy a lökhárító, és tisztítsa meg az érzékelőket.
02	4	Lemerült akkumulátor vagy töltési hiba	A robot akkumulátora lemerült, és manuálisan kell ráhelyezni a töltőállomásra.

Sípol, miközben a jelzőfény folyamatosan pirosan világít:

	<b>Beeps</b>	<b>Error</b>	<b>Solution</b>
01	1	Vezetőkerék hiba	Ellenőrizze a hajtókerék nincs-e blokkolva.
02	2	Robot oldalkefék hiba	Ellenőrizze az oldalkeféket és tisztítsa meg őket.
03	3	Ventilátor hiba	Tisztítsa meg a levegő bemeneti csatornát.
02	4	Főkefe hiba	Ellenőrizze a főkefét, majd tisztítsa meg.

Egyéb lehetséges problémák

<b>Probléma</b>	<b>Megoldás</b>
A robot nem kapcsol be	Győződjön meg arról, hogy a kapcsoló Be állásban van. Győződjön meg arról, hogy az akkumulátor teljesen fel van töltve. Cserélje ki a távirányító elemeit (2 db AAA). Győződjön meg arról, hogy a távirányító a robot hatótávolságán belül van (16 láb/5 m). Ha a probléma továbbra is fennáll, kapcsolja ki a kapcsolót, és indítsa újra.
A távirányító nem működik.	Cserélje ki a távirányító elemeit. Győződjön meg arról, hogy a robot be van kapcsolva, és az akkumulátor teljesen fel van töltve.
A készülék hirtelen leáll.	Ellenőrizze, hogy a robot beszorult-e vagy elakadt-e valamilyen akadálynál. Ellenőrizze az akkumulátor töltöttségi szintjét. Ha a probléma továbbra is fennáll, kapcsolja ki a kapcsolót, várjon 2 másodpercet, majd indítsa újra.
A programozási funkció nem működik	Győződjön meg arról, hogy a robot alsó részén található főkapcsoló be van kapcsolva. Győződjön meg arról, hogy az idő (AM/PM) és az időbeállítások megfelelően vannak beállítva. Ellenőrizze, hogy a robot akkumulátora nincs-e alacsonyan töltve a bekapcsoláshoz.
A szívási teljesítmény szintje nagyon alacsony	Ellenőrizze, hogy nincs-e akadály, amely elzárja a levegő bemenetét. Űritse ki a portartályt. Tisztítsa meg a szűrőket porszívóval vagy tisztítókefével. Ellenőrizze, hogy a szűrők nedvesek-e. Használat előtt szárítsa meg a szűrőket természetes módon.

<p>A robot nem tölt.</p>	<p>Ellenőrizze, hogy világítanak-e a töltőalap jelzőfényei. Ha nem, forduljon a Cecotec hivatalos műszaki támogatási szolgálatához. Tisztítsa meg a töltő csatlakozóit száraz ruhával. Ellenőrizze, hogy a robot sípol-e, amikor a töltőállomáshoz ér. Ellenkező esetben forduljon a Cecotec hivatalos műszaki támogatási szolgálatához.</p>
<p>A robot nem tér vissza a töltőbázisra</p>	<p>Távolítsa el a tárgyakat 1 méterrel a bal és a jobb oldalon, valamint 2 méterrel a töltőállomás elől. A robot gyorsabban tér vissza a töltőbázisra, ha a közelében van. Ha messze van, több időbe telik azonosítani. Tisztítsa meg a töltőcsatlakozókat.</p>
<p>A főkefe nem forog.</p>	<p>Tisztítsa meg a főkefét. Ellenőrizze, hogy megfelelően van-e beszerelve.</p>
<p>A robot mozgása és útvonala szokatlan.</p>	<p>Óvatosan tisztítsa meg az érzékelőket száraz ruhával. Indítsa újra a robotot. Ehhez kapcsolja ki, majd be.</p>

## Conga Home 2000 egység

A LED kijelző a termék állapotát mutatja a készülék elején vagy az APP-ban:

LED Kijelző	Gyakori probléma	Megoldás
Narancssárga villogó jelzőfény	Szennyzsák hiányzik, ventilátor nem indul vagy egyéb hiba	<ol style="list-style-type: none"><li>1. Ellenőrizze, hogy hiányzik-e a porzsák. Ha igen, helyezzen be egyet.</li><li>2. Ellenőrizze, hogy a porzsák megfelelően van-e felszerelve. 3. A gyakori ürítés túlmelegedést vagy a ventilátor meghibásodását okozhatja. Várjon 30 percet az új ürítés megkezdése előtt.</li></ol>
	Szennyzsák megtelt vagy eltömődött	<ol style="list-style-type: none"><li>1. Cserélje ki a porzsákat egy újra.</li><li>2. Győződjön meg arról, hogy az egység fedele megfelelően le van zárva és le van zárva. Ha a robotporzsívó az egységben töltődik, megpróbálhatja bekapcsolni az egységet az önürítés végrehajtásához. Kövesse az alábbi lépéseket az önürítés kézi indításához: Nyomja meg a bekapcsológombot a roboton az indításhoz. Ezután nyomja meg bármelyik gombot a robot szüneteltetéséhez, miután elhagyta az automatikus üres bázist. Nyomja meg a "Recharge" gombot a roboton, hogy visszahelyezze az önürítő alapra. Az automatikus betöltés akkor indul el, amikor az automatikus ürítés befejeződött.</li><li>3. Távolítsa el a szennyeződések a robot alján lévő szívónyílásról és az önürítő talpról.</li><li>4. Kapcsolja ki az önürítő alapot. Forgassa el az egységet, hogy ellenőrizze, nincs-e eltömődés az átlátszó fedélben. Ha igen, csavarhúzóval csavarja ki a csavarokat. Ezután nyissa ki az átlátszó fedelet, és távolítsa el a zárat.</li></ol>

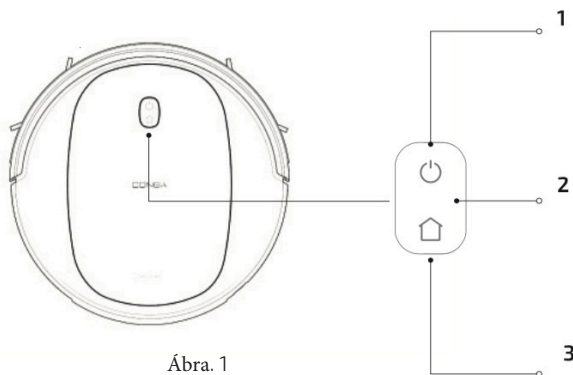

Ábra. 1

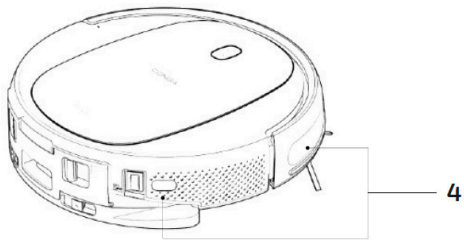

Ábra. 2



Ábra 4

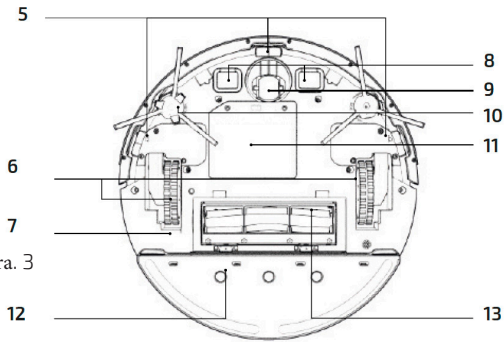

Ábra. 3



Ábra. 5

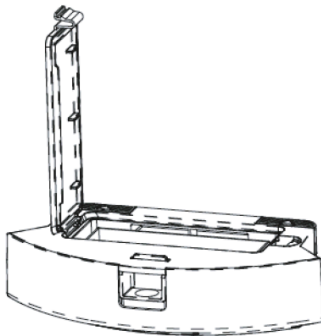

Ábra. 6

Ábra. 7

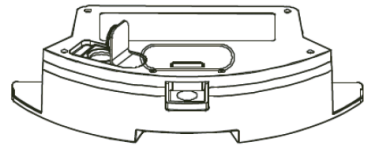

Ábra. 9

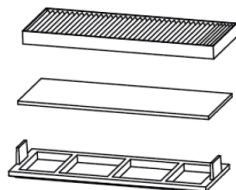

Ábra. 8

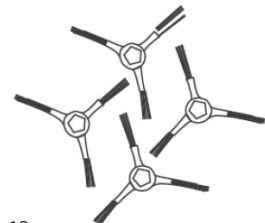

Ábra 10



Ábra 11



Ábra. 12



Ábra 13



Ábra. 14



Ábra. 15

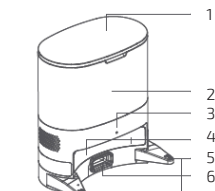
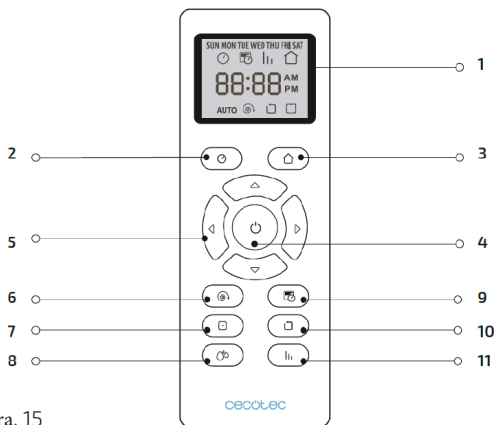

Front

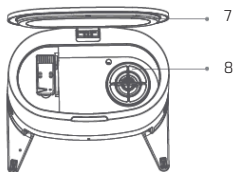

Uncovered



Back

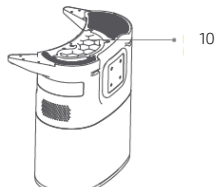

Bottom

Ábra 16

0.06m away from the side wall



Ábra. 17

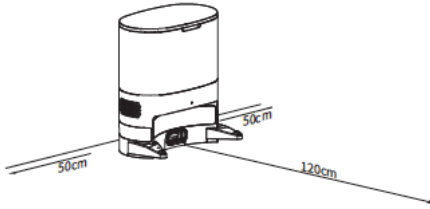

Ábra. 18

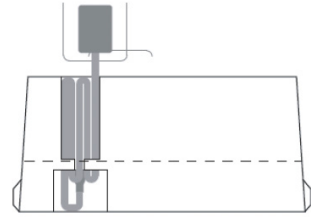

Ábra. 19

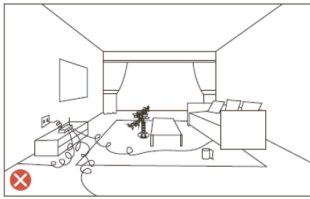

Ábra. 20

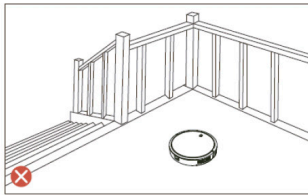
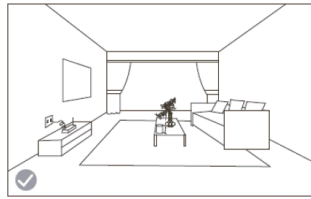

Ábra. 21

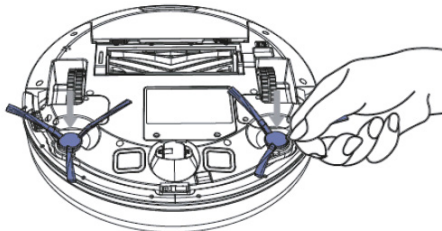
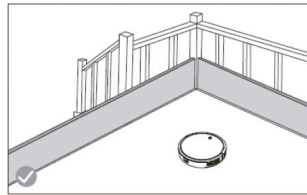

Ábra. 22

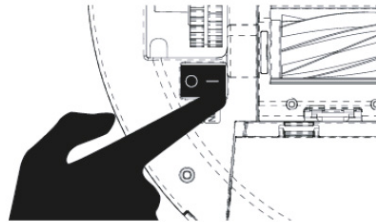

Ábra. 23

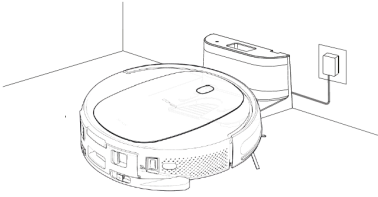

Ábra 24

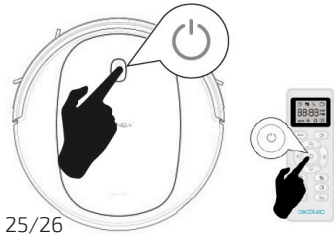

Ábra 25/26

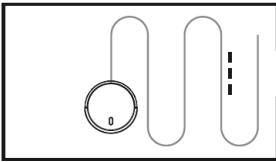
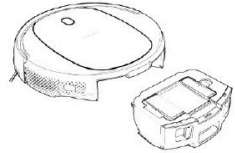
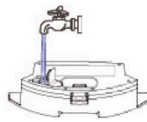
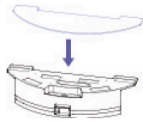
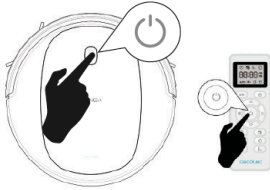

Ábra 27

Ábra 28

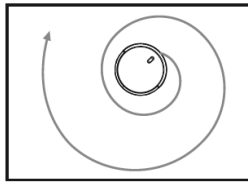
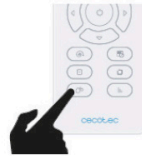

Ábra 29

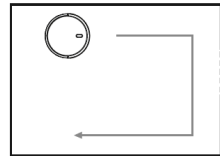

Ábra 30

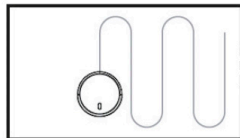

Ábra 31



Ábra 32



Ábra. 33



Ábra. 34



Ábra. 35



Ábra. 36



Ábra. 37



Ábra. 38

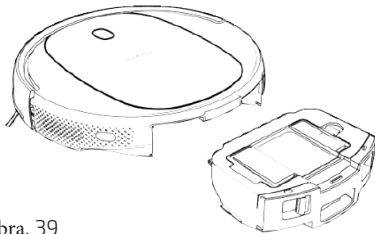

Ábra. 39

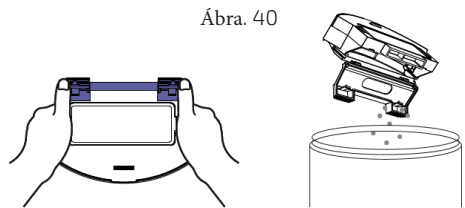

Ábra. 40

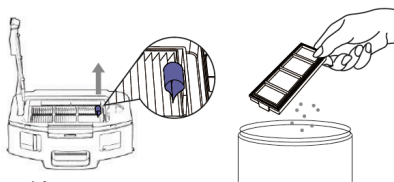

Ábra 41

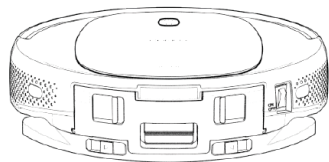

Ábra 42

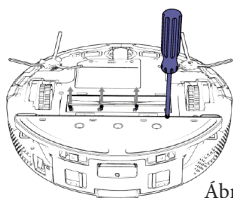

Ábra. 43

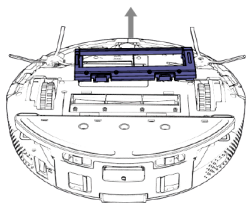

Ábra. 44

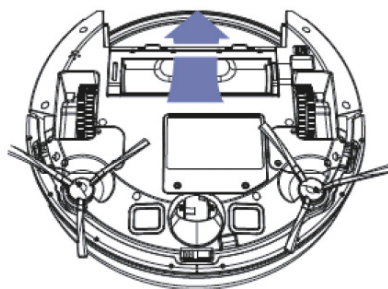

Ábra. 45

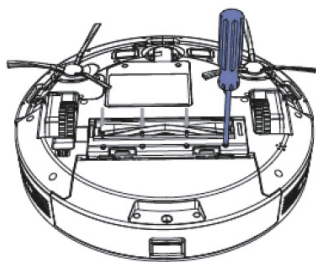

Ábra 46

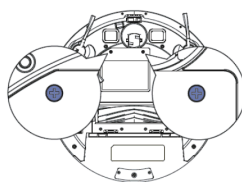

Ábra 47

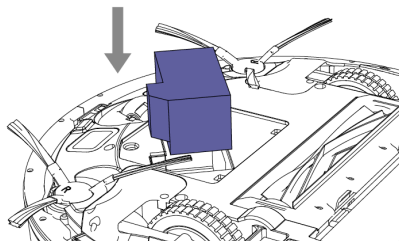
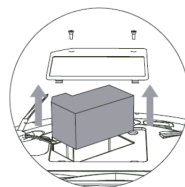

Ábra. 48

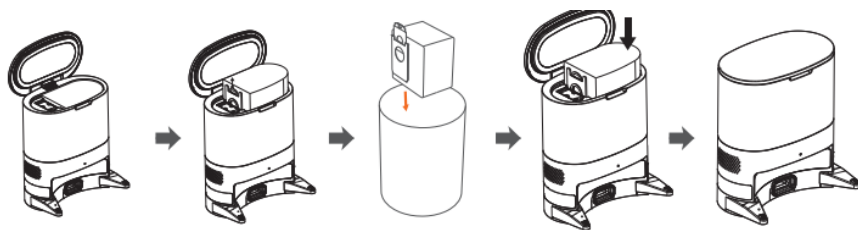

Ábra. 49

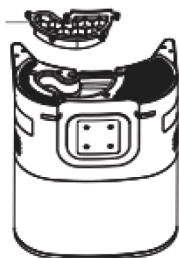

Ábra. 50

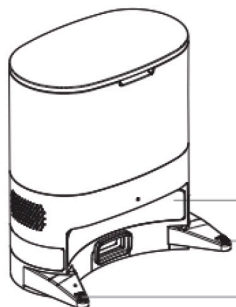

Ábra 51

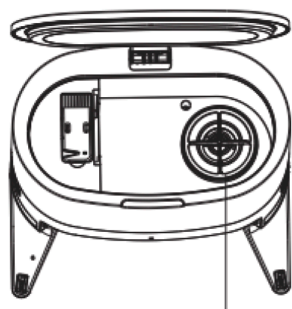

Ábra. 52

## JÓTÁLLÁSI JEGY (Eladó tölti ki)

Terméket értékesítő eladó (forgalmazó, a jogszabályi jóttállás kötelezettje) neve és címe:	<b>A TERMÉKADATAI:</b>
Modell & Hobby kft	Típusa: Conga 2290 Home Ultra
1135 Budapest Lehel utca 62	Megnevezése: Robotporszívó
Vásárlás napja (szerződés kötés) és fogyasztó részére történő átadás:	Azonosító száma: 05676
Számlaszám/Csomagszám:	Garancia hossza: 24 hónap

### **Importőr neve és címe: Modell & Hobby Kft 1135 Budapest Lehel utca 62**

Gyártó neve és címe:  
*CECOTEC INNOVACIONES SL, CIF B-97937890, Cleve Pinadeta S / N. 46930 címmel, Quart de Poblet, Valencia, Spanyolország.*

### **TISZTELTVÁSÁRLÓ,**

Köszönjük, hogy a Modell & Hobby Kft által forgalmazott terméket választotta. Reméljük, hogy jó hasznát fogja venni a későbbiekben. Nem tartjuk valószínűnek, hogy a termék használatát során javításra fog szorulni.

Amennyiben mégis, abban az esetben forduljon hozzánk.

### **Modell & Hobby szaküzlet 1135 Budapest Lehel utca 62 Tel: +36 1 237 0743, +36 1 237 0744**

*A kényelmtelenségek elkerülése érdekében kérjük, hogy figyelmesen olvassa el a kezelési útmutatót, mielőtt a szerizhez fordul.*

### **JÓTÁLLÁSI FELTÉTELEK**

A fenti Termékek vonatkozásában a termék tulajdonosa az itt rögzített jóttállási feltételek szerint érvényesíthet jóttállási igényt, feltéve, hogy fogyasztónak minősül *(a szakmájá, önálló foglalkozása vagy üzleti tevékenysége körén kívül eljáró természetes személy)*.  
Jóttállási igényt az eredeti Jóttállási Jegy bemutatásával - a jóttállási idő alatt bármikor - lehet érvényesíteni a az eladóval (forgalmazó) szemben, a kijavítás és kicserélés iránti igény az importőr hivatalos képviselők szervizében (javítószoftgálat) is érvényesíthető. Az importőr hivatalos szervizének címe és elérhetőségei a [www.robotmet.hu](http://www.robotmet.hu) honlapon tekinthetők meg.

### **KIZÁRÓ OKOK ÉS KORLÁTOZÁSOK**

Az importőr nem vállal jóttállást a termék vagy bármely tartozék részét képező szoftver minőségére, teljesítményére, pontosságára, megbízhatóságára illetve alkalmasságára vonatkozóan.

A jóttállási kötelezettség alól eladó (forgalmazó) mentesül, ha eladó (forgalmazó) mentesül, ha eladó (forgalmazó) vagy a jóttállási javítások elvégzésével megbízott szerviz bizonyítja, hogy a hiba oka a teljesítés után keletkezett.

### **A jóttállás nem terjed ki az alábbi esetekre:**

- Fizikai sérülés, tűzkár, vagy vízkár, amelyek nem gyártási hibából fakadnak, ide érve többek között a felhasználói hibákat
- Sérülés nem rendeltetés szerű használatból, engedély nélküli szétszerelésből, a termék megbontásából fakadóan, melyek nem állnak összhangban a felhasználói útmutatóban foglaltakkal
- Vízkár mely nem megfelelő előkészítés, használat, vagy a felhasználói útmutatóval nem összhangban lévő vezetékből fakadó sérülések
- Engedély nélküli átalakítás az áramkörben, nem megfelelő akkumulátor használatból fakadó sérülések

e) Sérülés, ami nem megfelelő körülmények között történő használatból fakad (pl.: vihar, homokvihar, eső, stb.)

f) Sérülés, ami nagy elektromágneses mezőben történő üzemeltetésből fakad

g) Sérülés, ami egyéb magas interferenciájú környezetben történő üzemeltetésből fakad

h) Sérülés, ami alacsony akkumulátorfeszültségből, vagy hibás akkumulátor használatából fakad

i) Termékek esetén, amelyek azonosítója hamisított vagy megsemmisült

j) Termékek, amik nem rendelkeznek eladási igazoló dokumentumokkal, vagy az eladást igazoló dokumentum beazonosíthatóan nem ahhoz a termékhez tartozik, vagy az eladási igazoló dokumentum hamisított

k) helytelen tárolásból, szállításból, leejtésből eredő sérülés esetén

l) Roncsolás

m) Vásárlás után keletkezett okból adódó meghibásodás

n) A gyártó által előírt rendszeres ellenőrzés, karbantartás elmulasztása

o) Bármely a hibát vagy annak okát előidéző beavatkozás vagy javítás, amelyet nem a jelen jóttállási jegyben feltüntetett hivatalos szerviz végez

### **JOGSZABÁLYI JÓTÁLLÁS**

A fogyasztói szerződés keretében a Magyarországon vásárolt, Modell & Hobby által forgalomba hozott termékekre a 151/2003. (IX. 22.) Kormányrendelet alapján kötelező jogszabályi jóttállás vonatkozik, amelynek időtartama a termék átadásának, vagy az eladó vagy az eladó közreműködője általi üzembe helyezés időpontjától számított

- 10 000 forintot elérő, de 100 000 forintot meg nem haladó eladási ár esetén egy (1) év,
  - 100 000 forintot meghaladó, de 250 000 forintot meg nem haladó eladási ár esetén két (2) év,
  - 250 000 forint eladási ár feletti három (3) év.
- E határidők elmulasztása jogvesztéssel jár.

A jogszabályi jóttállás a terméket Önnek közvetlenül értékesítő eladót (forgalmazót) terheli. A 151/2003. (IX. 22.) Kormányrendelet 4. § (2) bekezdése alapján, a jóttállási jegy szabálytalan kiállítás vagy a jóttállási jegy fogyasztó rendelkezésére bocsátásának elmaradása a jóttállás érvényességét nem érinti. A szabálytalanul kiállított jóttállási jegy alapján érvényesített igények teljesítése az eladót (forgalmazót) terheli. A Jogszabályi jóttállásból eredő jogok érvényesítésének nem feltétele a termék felbontott csomagolásának fogyasztó általi visszaszolgáltatása. Jelen Jóttállási jegyben foglaltak a fogyasztónak a törvényből eredő jogait nem érintik.

jótállási időn túl a termékkel kapcsolatos jótállási igényét a Gyártó által meghatározott képviselői pontokon jelezheti.

Jogvita esetén a Fogyasztó a megyei (fővárosi) kereskedelmi és iparkamarák mellett működő békéltető testület eljárását is kezdeményezheti.

### JÓTÁLLÁS KERETÉBEN VÉGZETT JAVÍTÁSOK/CSERÉK:

Bejelentés dátuma: <input type="text"/> év <input type="text"/> hó <input type="text"/> nap	Visszaadás dátuma: <input type="text"/> év <input type="text"/> hó <input type="text"/> nap
Hibajelenség: .....	Jótállás új határideje: <input type="text"/> év <input type="text"/> hó <input type="text"/> nap
Új azonosító szám: <input type="text"/>	Munkalapszám: .....
Elvégzett javítás/cseré: .....	Elvégzett javítás/cseré: .....
.....	.....
.....	.....
Bejelentés dátuma: <input type="text"/> év <input type="text"/> hó <input type="text"/> nap	Visszaadás dátuma: <input type="text"/> év <input type="text"/> hó <input type="text"/> nap
Hibajelenség: .....	Jótállás új határideje: <input type="text"/> év <input type="text"/> hó <input type="text"/> nap
.....	.....
.....	.....
Új azonosító szám: <input type="text"/>	Munkalapszám: .....
Elvégzett javítás/cseré: .....	Elvégzett javítás/cseré: .....
.....	.....
.....	.....
Bejelentés dátuma: <input type="text"/> év <input type="text"/> hó <input type="text"/> nap	Visszaadás dátuma: <input type="text"/> év <input type="text"/> hó <input type="text"/> nap
Hibajelenség: .....	Jótállás új határideje: <input type="text"/> év <input type="text"/> hó <input type="text"/> nap
.....	.....
.....	.....
Új azonosító szám: <input type="text"/>	Munkalapszám: .....
Elvégzett javítás/cseré: .....	Elvégzett javítás/cseré: .....
.....	.....
.....	.....

Az eladó (jogszábály jótállás kötelezettyje) belyegző lenyomata és a Jótállási Jegy kiállítás során eljáró személy aláírása

Vásárló aláírása

**Készülék szerviz neve és címe: Modell & Hobby Kft 1135 Budapest Lehel utca 62**

**Ügyfélszolgálat telefonszáma: +(36-1) 237 07 43, +(36-1) 237 07 43**

**Email: info@robotnet.hu**

### JOGSZABÁLYI JÓTÁLLÁS ALAPJÁN ÉRVÉNYESÍTHETŐ JOGOK

A jótállási időn belüli meghibásodás esetén a fogyasztó választása szerint

- kijavítást vagy kicserélést követhet, kivéve, ha a választott szavatossági igény teljesítése lehetetlen, vagy ha az a forgalmazónak a másik szavatossági igény teljesítésével összehasonlítva aránytalan többletköltséget eredményezne, figyelembe véve a termék hibátlatlan állapotban képviselt értékét, a szerződészegyes súlyát és a kellekszávatossági jog teljesítésévé a jogosultnak okozott érdeksértelemet;
- arányos árleszállítást igényelhet, vagy - ha a forgalmazó a kijavítást vagy a kicserélést nem vállalja, e kötelezettségének megfelelő határidőn belül nem tud eleget tenni, vagy ha a jogosultnak a kijavításhoz vagy kicserüléshez fűződő érdeke megszűnt - elállhat a szerződéstől. Jelentéketlen hiba miatt elállásnak nincs helye!

A forgalmazó - a fogyasztó eltérő rendelkezése hiányában - köteles a terméket nyolc (8) napon belül kicserélni, ha

- a jogszábályi jótállás időtartama alatt a termék első alkalommal történő javításakor megállapítást nyer, hogy a termék nem javítható, vagy
- a termék három (3) alkalommal történő kijavítását követően ismét meghibásodik; vagy
- a termék kijavítására a javítási igény eladóval való közlésétől számított harmincadik (30.) napig nem került sor, a harmincnapos határidő eredménytelen eltelésétől számítva.

Ha a fentiek szerint a termék cseréjére nincs lehetőség, az eladó (forgalmazó) a fogyasztó által bemutatott, a termék ellenértékének megfizetését igazoló bizonylaton feltüntetett vételárát nyolc (8) napon belül a fogyasztó részére visszatéríti.

A kijavítást vagy kicserélést - a termék tulajdonságaira és a jogosult által elvárható rendeltetésére figyelemmel - megfelelő határidőn belül, a fogyasztó érdekeit kímélve kell elvégezni. A jótállásra kötelezettnak törekednie kell arra, hogy a kijavítás vagy a kicserélés legfeljebb 15 napon belül megtörténjen. Jótállási igényét a jótállás közzétételétől az eladónál (forgalmazó) vagy az importőr hivatalos készülek szervizében köteles a meghibásodás észlelését követően haladéktalanul bejelenteni. Ha a fogyasztó a termék meghibásodása miatt a vásárlástól (üzembe helyezésétől) számított három munkanapon belül érvényesít cseréigényt, az eladó (forgalmazó) nem hivatkozhat aránytalan többletköltségre, hanem köteles a fogyasztási cikket kicserélni, feltéve, hogy a meghibásodás a rendeltetés szerző használatot akadályozza.

A jótállás időtartamán belül jótállási javítási munkákat csak a kijelölt, és a jótállási jegyben feltüntetett szerviz végezhet, az érvényes jótállási jegy alapján. Minden jótállás keretén belül javítás esetén ellenőrizze a javítási szelvények megfelelő kitérését. A kijavítás során a termékbe csak új alkatrészt kerülhet beépítésre. Amennyiben a javítást a kijelölt szakműhely nem végzi el, vagy a javítás nem is vállalják, úgy a fogyasztó a terméket a jótállás kötelezettyjének kötségeire másol is kijavíthatja. A javítás költségeinek megtérítéséhez, annak megfelelő számával történő igazolása szükséges. A dolgoznak a kicserélésre vagy a kijavítással érintett részére a jótállási igény újból kezdődik.

### JÓTÁLLÁSRA VONATKOZÓ KÖZÖS SZABÁLYOK

Amennyiben a termék az újként történő első vásárlás időpontjától számítva) a jótállási időn belül a gyártás, vagy a gyártás során nem megfelelő anyag alkalmazása miatt meghibásodik, az a jótállási területen belül az importőr hivatalos készülek szervize terítésmentesen megjavítja, vagy a terméket, vagy hibás alkatrészt kicseréli, amennyiben a hibás alkatrésze a jelen jótállási jegyben írt feltételek, és korlátozások figyelembevételével a Szerződéses jótállás érvényes. Minden kicserélt termék, illetve alkatrész tulajdonjoga a cserélt elvégzőre száll.

Jótállás csak a jótállási időn belül, a hibás termék átadása, valamint a vásárlást bizonyító, a vásárlás dátumát, a modell típusát és az eladó forgalmazó nevét tartalmazó eredeti dokumentum (jótállási jegy, annak hiányában számla vagy nyugta) ezen adattartalomban olvasható és sértetlen bemutatása esetén érvényesíthető. Ellenkező esetben az importőr hivatalos készülek szervize a díjmentes jótállási szervizszolgálatot visszautasíthatja.

A jótállás nem érvényes olyan termékre, amelyen a típus- vagy sorozatszámot megváltoztatták, törölték, eltávolították vagy olvashatatlaná tették.

Kérjük a jótállási jegy vásárláskor történő megfelelő kiöltését körültekintően ellenőrizze, a jótállási jegyet pedig gondosan őrizze meg. Elvesztett jótállási jegy pótlására csak az eladás napjának hitel érdemi igazolása (pl. dátummal és bélyegzővel ellátott számla, eladási jegyzék bemutatása) esetén van lehetőség. A jótállási jegy történt bármilyen javítás, törlés, átírás, vagy valótlan adatok bejegyzése a jótállási jegy érvénytelenségét vonja maga után. Kérjük, hogy a terméköt eltávolítható adattartó eszközök elvesztésének/meghibásodásának elkerülésére végezt azokat a termék javításra leadását megelőzően távolítsa el a terméköt.

A jótállás nem terjed ki a hibás termék importőrről, illetve az importőr hivatalos készülek szervizéhez, a nem importőr által megjelölt szállítómányozó által történő szállítással kapcsolatos szállítási költségekre és kockázatra.

Jelen jótállási jegyben megadott termékre a Gyártó további kiegészítő jótállást is nyújt (hat), melynek feltételeit - terméktől függően - a megvásárolt termékhez csatolt Használati Utmutató és/vagy a Gyártó hivatalos honlap tartalmazza. A Fogyasztó a jogszábály alapján kötelező