

# CONGA ROCKSTAR 1500 ULTIMATE ERGOWET

Porszívó

## Tartalomjegyzék

1. A csomag tartalma
2. Használat előtt
3. A készülék összeállítása
4. Működtetés
5. Tisztítás és karbantartás
- 5.1 A szűrők és a portartály tisztítása
6. A nedves feltörő rész
7. Hibaelhárítás
8. Hibakódok
9. Technikai adatok
10. Használt elektronikai eszközök ártalmatlanítása
11. Garancia és vevőszolgálat



## Biztonsági figyelmeztetések

A készülék használata előtt figyelmesen olvassa el ezeket az utasításokat. Őrizze meg ezt a használati útmutatót későbbi használatra vagy új felhasználók számára. - Győződjön meg arról, hogy a hálózati feszültség megegyezik a készülék adattábláján feltüntetett adatokkal, és hogy a fali aljzat földelve van.

- Ezt a terméket kizárólag háztartási használatra tervezték. Kereskedelmi vagy ipari felhasználásra nem alkalmas.
- Rendszeresen ellenőrizze a tápkábel látható sérüléseit. Ha a kábel megsérül, a Cecotec hivatalos műszaki támogatási szolgálatának ki kell cserélnie a veszélyek elkerülése érdekében.

- Ne használja a készüléket, ha leesett, vagy ha látható sérülések láthatók rajta.
- Ne próbálja saját maga megjavítani a készüléket.
- Tanácsért forduljon a Cecotec hivatalos műszaki támogatási szolgálatához.
- Ne használjon olyan tartozékot, amelyet a Cecotec nem javasolt, mert sérülést vagy károsodást okozhat.
- Ne helyezze a készüléket hőforrások, gyúlékony anyagok, nedves felületek közelébe, ahol leeshet, vízbe lökhetik, vagy vízzel vagy más folyadékkal érintkezhetnek. Ne működtesse a szabadban.
- Ne használja a készüléket folyadékok, égő gyufa, cigarettavégek, forró hamu felszívására vagy nedves felületre.
- Ne használja betonon, aszfalton vagy más durva felületeken. - Legyen különösen óvatos, ha a készüléket lépcsők tisztítására használja.
- Ne takarja el a készülék nyílásait, és ne akadályozza a levegő áramlását. A nyílásokat tartsa mentesen semmilyen tárgytól, például portól, szősztól, ruházattól vagy ujjaktól. Tartsa távol a haját a mozgó alkatrészekről.
- Kapcsolja ki a készüléket, és húzza ki a konnektorból, ha hosszabb ideig nem használja, tisztítás vagy javítás előtt, az alkatrészek csatlakoztatása és az akkumulátor eltávolítása előtt.
- Soha semmilyen módon ne módosítsa a töltőt.
- Ne használjon olyan akkumulátort, amelyet nem az eredeti termékhez vagy a Cecotec szállított.
- Tároláskor ne vigye az akkumulátort a vezetékénél fogva, és ne tekerje az akkumulátor köré.
- Mindig olyan helyen üzemeltesse és tárolja a készülékeket, ahol a helyiség hőmérséklete 5 °C és 40 °C között van.
- A készülék működtetése előtt győződjön meg arról, hogy a nagy hatásfokú szűrő és a fő gördülőkefe megfelelően fel van szerelve.
- A konnektorból való kihúzáshoz húzza ki a dugót, ne a vezetéket.
- Ne merítse vízbe vagy más folyadékba a vezetéket, a csatlakozódugót vagy a készülék nem eltávolítható részét, és ne tegye ki víznek az elektromos csatlakozásokat. Győződjön meg róla, hogy a keze száraz, mielőtt hozzáfogna a csatlakozódugóhoz vagy bekapcsolná a készüléket.
- A készüléket 12 éven aluli gyermekek nem használhatják.
- Folyamatos felügyelet mellett 12 éven felüli gyermekek is használhatják.
- Ezt a készüléket 8 éves vagy annál idősebb gyermekek, valamint csökkent fizikai, érzékszervi vagy szellemi képességű, illetve tapasztalattal és tudással nem rendelkező személyek használhatják, feltéve, hogy felügyeletet kaptak, vagy a készülék biztonságos használatára vonatkozó utasításokat kaptak. módon, és megértse az ezzel járó veszélyeket.
- Ne engedje, hogy gyerekek játsszanak a készülékkel. Szigorú felügyelet szükséges, ha a készüléket gyermekek használják, vagy gyermekek közelében használják.

## AZ AKKUMULÁTORRA VONATKOZÓ UTASÍTÁSOK

- Ez a készülék Li-ion akkumulátorokat tartalmaz, ne égesse el és ne tegye ki magas hőmérsékletnek, mert felrobbanhatnak.

- Szélsőséges körülmények között szivárgás léphet fel az akkumulátorból vagy az akkumulátorcellákból. Ne érintse meg az akkumulátorból kifolyó folyadékot. Ha a folyadék bőrre kerül, azonnal mossa le szappannal és vízzel. Ha a folyadék a szembe kerül, azonnal öblítse ki tiszta vízzel legalább 10 percig, és forduljon orvoshoz. Az akkumulátor kezeléséhez viseljen kesztyűt, és a helyi előírásoknak megfelelően haladéktalanul ártalmatlanítsa. - Kerülje az akkumulátor érintkezését kis fémtárgyakkal, például gemkapcsokkal, érmekkel, kulcsokkal, szögekkel vagy csavarokkal.

- Mielőtt új akkumulátort használna, vagy az akkumulátort hosszabb ideig tartó tárolás után először használná, töltsen fel teljesen az akkumulátort. Ha a készüléket hosszú ideig tárolja és nem használja, győződjön meg arról, hogy az akkumulátor teljesen fel van töltve, és gondoskodik arról, hogy az akkumulátor legalább háromhavonta egyszer legyen feltöltve és kisütve.

- Amennyiben nem figyel az akku helyes kezelésére, akkor az rövid időn belül tönkre fog menni.

### 1. A csomag tartalma

Ábra. 1

- |   |                                       |
|---|---------------------------------------|
| 1. Padlókefe kioldó gomb  | 13. Könyökrész                        |
| 2. Porszívócső kioldó gomb  | 14. Hosszú kefe                       |
| 3. Portartály alsó fedelének nyitó gombja                                   | 15. Kihúzható cső                     |
| 4. Tartálynyitó gomb és szűrő hozzáférés.                                   | 16. Flexibilis szívócső               |
| 5. Teljestményválasztó  | 17. Jalisco kefe                      |
| 6. Kijelző  | 18. Speciális kefe szövetekhez        |
| 7. Bekapcsoló gomb  | 19. Nedves síroló tartozék felmosóval |
| 8. Tápegység  |                                       |
| 9. Töltőállomás   |                                       |
| 10. Tartalmaz egy 2 az 1-ben keskeny tartozékot a sarkokhoz és a bútorokhoz |                                       |
| 11. Tartalmaz egy széles, 2 az 1-ben kiegészítőt a sarkokhoz és bútorokhoz  |                                       |
| 12. Motoros kefe kárpitokhoz.   |                                       |

Ábra. 1.1

1. Kijelző
2. Teljesítmény választó
3. On/off kapcsológomb

### 2. Használat előtt

- Vegye ki a terméket a dobozból.

- Gondosan ellenőrizze, hogy nincs-e rajta sérülés. Ha bármit észlel, a lehető leghamarabb forduljon a Cecotec műszaki támogatási szolgálatához tanácsért vagy javításért.

- Az első használat előtt teljesen töltsen fel a készüléket.

- Az első 3 használat során ajánlatos a készüléket a használatok között 12 órán át tölteni. Miután az akkumulátort feltöltötte és használta, elkezdheti a normál töltést.

- A normál töltési idő kb. 3 óra. Amikor az akkumulátor teljesen feltöltődött, húzza ki a konnektorból.

### 3. A termék összeállítása

#### Porszívócső és szívótalp összeállítása

- A szívóalap porszívócsőbe történő felszereléséhez igazítsa mindkettőt egymáshoz, ügyelve arra, hogy a szívóalap füle illeszkedjen a csövön lévő vezetőkörhöz, majd helyezze be egyiket a másikba, amíg szilárdan rögzül. A szétszereléshez nyomja meg a szívóalap kioldógombját, és húzza ki a porszívócsőből, miközben tartja a szívóalapot.
  - Figyelmeztetés: A 2 alkatrész összeszerelésekor ügyeljen arra, hogy a nyél és a kefe ugyanabba az irányba nézzen.
  - Használja a Flex csövet, hogy elérje és felszívja a szennyeződések a leginkább megközelíthetetlen zónákból.
- Nyomja meg a Flex gombot a cső hajlításához. 2/2.1/2.2 ábra

#### Akkumulátor

- Helyezze be az akkumulátort a kézi porszívóban található nyílásba az útmutatók szerint. Bevezetés után a helyére kattant. Enyhén mozgassa, hogy megbizonyosodjon arról, hogy megfelelően a helyére van szerelve.

#### Megjegyzés 3. ábra

- Vegye ki az akkumulátort és tárolja biztonságos, száraz helyen, ha a készüléket hosszabb ideig nem használja.
- Az alábbi ábrát követve tartsa függőlegesen a porszívócsövet, igazítsa a szívócső fülét a kézi porszívó vezetősírhoz, és helyezze be a csövet. 4. ábra.

Az akkut soha ne tárolja lemerült vagy ahhoz közeli állapotban, mert károsodhat. Amennyiben hosszabb ideig nem használja a készüléket akkor is rendszeresen 4-6 hetente tölts fel az akkuját.

### 4. Működés

#### Fali töltőbázis telepítés

- Először rögzítse a fali töltőalapot. Ehhez javasoljuk, hogy helyezzen védőfóliát (nem tartozék) a fal felületére. Ezután helyezze a töltőalapot a falra, és készítsen 3 lyukat a rögzítéshez. Vegye figyelembe a telepítés magasságát, fontos, hogy a szívótalp a padlón fekdjön, nehogy a töltőaljzat megtartsa a porszívó teljes súlyát. Készítsen 3 lyukat a falon, és rögzítse a töltőalapot a mellékelt M4 x 32-es anyákkal és csavarokkal.
- A padlótól 102,5 mm-re kell felszerelni.
- Győződjön meg arról, hogy a töltőaljzat biztonságosan rögzítve van a falon, és helyezze a porszívót a töltőaljzatra az 5. ábra szerint úgy, hogy a porszívó töltőcsatlakozóit érintkezésbe hozza a töltőtalp érintkezőivel (műanyag fül).
- A fali töltőaljzat felszerelése után a töltőportot csatlakoztatni kell a hálózati adapterhez, majd a készüléket felülről lefelé a fali töltőtalpba csúsztatva töltheti. 5. ábra

#### Töltés és kijelző

- Ha az akkumulátor töltöttségi szintje 20% vagy az alatti, a készülék automatikusan alacsony fogyasztású üzemmódba lép. Javasoljuk, hogy ezt a százalékot elérve tölts fel a készüléket.
- Az akkumulátort a gyorsöltő alapon kell tölteni, miközben a készülékhez csatlakozik. Csatlakoztassa a hálózati adapter egyik végét a tápegységhez, a másik végét pedig a gyorsöltő bázishoz. 6. ábra
- Töltés közben a töltésjelző pirosan világít, és a kijelzőn az aktuális töltöttségi százalék látható. Amikor a készülék teljesen feltöltődött, az akkumulátor jelzőfénye zöldre vált, és a kijelző 100%-ot mutat. 7. ábra
- Gyorsöltő alap nélkül is tölthető, ha az akkumulátor be van helyezve a készülékbe, vagy ha kint van. Csatlakoztassa az adaptert, és csatlakoztassa a másik végét az akkumulátorhoz, ügyelve az irányra. A megfelelő csatlakoztatás után a töltésjelző pirosan világít, és zöldre vált, ha a töltés befejeződött. 8. ábra 9. ábra

## A kézi porszívó használata

1. Nyomja meg a Be/Ki gombot a készülék be- és kikapcsolásához.
2. Nyomja meg a teljesítmény szabályozó tárcsát a készülék működési teljesítményének kiválasztásához: Alacsony, Közepes, Magas vagy Intelligens. A készülék alapértelmezés szerint ECO módban működik, és a „LOW” feliratot jelzi. Az akkumulátor százalékos értéke és a szinkronizálás is megjelenik.
3. Nyomja meg a teljesítmény szabályozó tárcsát, hogy a készüléket közepes teljesítményre állítsa. A „MED” felirat jelenik meg a képernyőn. Az akkumulátor százalékos értéke és a szinkronizálás is megjelenik.
4. Nyomja meg a teljesítmény szabályozó tárcsát a készülék nagy teljesítményre állításához. A képernyőn a „HIGH” felirat jelenik meg. Megjelenik az akkumulátor százalékos aránya és a szinkronizálás is.
5. Nyomja meg a teljesítmény szabályozó tárcsát az eszköz Smart teljesítményre állításához. Ebben az üzemmódban a készülék automatikusan beállítja a szívóerőt a por koncentrációjának és a felület típusának megfelelően. A képernyőn megjelenik az „AUTO. Az akkumulátor százalékos értéke és a szinkronizálás is megjelenik.
6. Amennyiben nagy teljesítménnyel működik, és az akkumulátor töltöttsége 20% vagy alacsonyabb, a készülék automatikusan közepes teljesítményre kapcsol az akkumulátor élettartamának meghosszabbítása érdekében.

## Ábra. 10

A szívóalap használata padlókhöz

- Eltávolítja a port a szőnyegekről, kemény és puha padlókról, valamint csempékről.
- Ha túl sok részecskét vagy szálát porszívózunk fel, vagy ha egy gyermek véletlenül megérinti a kefék működés közben, a forgókefe automatikusan leáll, hogy elkerülje az összegabalyodást és az esetleges sérüléseket.
- Mindkét kefe egyformán rögzíthető a szívótalphoz:

### Best Friend Care kefe

Eltávolítja az állatok szőrét minden típusú felületről, beleértve a szőnyeget is.

### Jalisco kefe

Porszívózzon fel 3-szor több port egy menetben. Használata kemény padlón javasolt, de puha padlón is használható.

11. ábra

### 2 az 1-ben keskeny tartozék bútorokhoz és sarkokhoz.

Alkalmas ajtók, ablakok, szűk sarkok stb. tisztítására.

12. ábra

Alkalmas kanapék, szekrények és gardrób szekrények, ablakok stb.

tisztítására. 13. ábra

### Long kefe

14. ábra

15. ábra

Alkalmas olyan felületek tisztítására, amelyek érzékenyek a karcolásokra, mint például bútorok, szekrények stb.

## **Rugalmas tömlő**

A készülékre szerelhető a rugalmasabb tisztítás, a legnehezebb sarkok elérése érdekében.

## **Motoros kefe kárpitozáshoz**

Eltávolítja a poratkákat és a baktériumokat az ágyakról és a kanapékról. 16. ábra

## **Könyök**

Alkalmas a magas szekrények, tetők, ablakok, sarkok stb. porának tisztítására. 17. ábra

## **Speciális kefe szövetekhez**

Állítható tartozék a szövetekben lévő mindenféle por eltávolításához.

A mellékletek összeszerelése

18. ábra

18.1. ábra

## **5. Tisztítás és karbantartás**

### **5.1 A szűrők és a tartály tisztítása**

Válassza le a készüléket az elektromos hálózatról, vegye ki az akkumulátort, és hagyja kihűlni a tisztítás előtt.

- A készülék túlmelegedésének és a szívóerő elvesztésének elkerülése érdekében javasolt a szűrők gyakori tisztítása. A szívóerő maximális kihasználása érdekében ajánlatos a szűrőt hetente tisztítani.

- A szűrő élettartama a működési időtől és a normál módon felszívott részecskék típusától függően változik, ezért javasolt 6 havonta cserélni.

- A szűrők eltávolításához nyomja meg a portartály nyitógombját, amelyen a „CLEAN” felirat látható, és húzza meg a fém fogantyút a szűrőrendszer eltávolításához. Ha a szűrőrendszer ki van kapcsolva, fordítsa el a fém fogantyút az óramutató járásával ellentétes irányba, és vegye ki a nagy hatásfokú szűrőket.

19. ábra

- Mindkét szűrő tisztítható szárazon, amíg nem túl szennyezettek, majd vízzel (tisztítószer nélkül).

20. ábra

### **Fontos**

- A szűrő vízzel történő tisztítása után a motor károsodásának elkerülése érdekében a szűrőket teljesen megszáradva kell beszerelni.

- A portartály kiürítéséhez nyomja meg a portartály alsó nyitógombját, nyissa ki és ürítse ki. 21. ábra

### **A készülék tisztítása**

- Puha, nedves ruhával tisztítsa meg a készülék felületét.

- Ne merítse a készüléket vízbe vagy más folyadékba.

- Ne használjon súroló hatású tisztítószereket vagy súrolókorongokat a termék tisztításához.

- A kefe hosszú ideig tartó használata után a sörték összegabalyodhatnak a szőrrel és egyéb részecskékkel. Tisztítsa meg, hogy újra megfelelően működjön.

### **A Jalisco kefe és a Best Friend Care kefe tisztítása**

- Mozgassa a forgókefe-kioldó gombot az ujjával a nyíl felé, és távolítsa el a kefe egyik végének fedelét.

- Vegye ki a kefe egyik végét a képen látható módon.

- Fontos, hogy a kefe forgástengelyében maradt összes maradékot eltávolítsuk és megtisztítsuk.

- Miután megmosta és megszáritotta az összes alkatrészt, szerelje vissza, hogy újra használni tudja a kefét. 22. ábra

## **Hogyan távolítsuk el az akkumulátort**

Nyomja meg az akkumulátor kioldó gombot, és vegye ki az akkumulátort a képen látható módon.

Tárolja az akkumulátort műanyag zacskóban, és száraz helyen.

23. ábra

## **A készülék tárolása**

- Ha a porszívót hosszabb ideig nem használja, vegye ki az akkumulátort a termékből, és tárolja száraz és biztonságos helyen.

Karbantartás jelző

- A tele tank ikon vagy az eltömődött szűrő ikon jelenik meg, ha a készüléket nem megfelelően és gyakran karbantartották. 24. ábra

## **6. Nedves feltörlő kiegészítő**

- Ha a porszívót hosszabb ideig nem használja, vegye ki a víztartályt és ürítse ki a maradék vizet. Ne tegye ki közvetlen napfénynek vagy nedves környezetnek.

Mop rögzítés/eltávolítás

A víztartály eltávolítása/rögzítése

27. ábra

- A tisztítókendő felszereléséhez/eltávolításához először le kell szerelni a víztartályt a készülék többi részéből.

- A víztartály eltávolításához a lábával tartsa a talajhoz, és húzza felfelé, amíg ki nem kattan a helyéről.

- A kendő felszerelése és a víztartály feltöltése után a víztartály visszahelyezéséhez egyszerűen nyomja össze, amíg a helyére nem kattan.

Megjegyzés

Ne használjon tisztítószereket. Csak tiszta és szobahőmérsékletű vizet használjon. Ne használja a porszívót a víz felszívására.

Mop elhelyezése

Helyezze a felmosó kendőt a talajra úgy, hogy a tépőzár felfelé nézzen. Igazítsa a felmosórongyot a víztartályon lévő tépőzár csikokhoz, és rögzítse. Igazítsa a felmosórongyot a víztartályon lévő tépőzár csikokhoz, és rögzítse anélkül, hogy letakarná a kerekeket. 28. ábra

**Víz kibocsátás**

Ábra. 29

- A termék első használatakor győződjön meg arról, hogy a víztartály fedele nincs teljesen nyitva. - Használaton kívül ügyeljen a vízkibocsátó nyomógombra és a tartály fedelére, mert a víztartály megtelésekor vízszivárgás léphet fel.

- A vízkibocsátás aktiválásához meg kell nyomni a vízkibocsátás nyomógombját, a vízkibocsátás leállításához pedig el kell engedni a nyomógombot az alábbi ábrán látható módon.

**Megjegyzés**

Ha a porszívót hosszabb ideig nem használja, vegye ki a víztartályt, és ürítse ki a maradék vizet. Ne tegye ki közvetlen napfénynek vagy nedves környezetnek.

A felmosó kendő eltávolítása

A felmosórongy eltávolításához csak tartsa meg a kezével, és húzza ki, hogy leválassza a víztartályról.

## Tisztítás és karbantartás

### Víztartály tisztítás

- A víztartály tisztításához tölts fel tiszta vízzel, rázza fel és ürítse ki.
  - A mop mosható; ezért javasolt minden használat után kimosni.
  - Használatától függően 20-30 használat után cserélje ki a kendőt.
  - Ha a felmosórongyot hosszabb ideig használja, előfordulhat, hogy a vízkibocsátás megváltozik.
- Ez elkerülhető, ha rendszeresen tisztítja mind a ruhát, mind a víztartályt.

## 7. Hibakeresés

Probléma	Lehetséges ok	Megoldás
A motor nem működik.	Az akkumulátor már lemerült. A fémcsövek, padlókefék, akkumulátor vagy maga a készülék nincs megfelelően összeszerelve.	Töltse fel az akkut. Győződjön meg róla, hogy minden alkatrésze megfelelően van összeszerelve.
A szívóteljesítmény csökkent, és a készülék nagy zajt ad. 24. ábra	A portartály megtelt. A szűrőben túl sok a por. Az elektromos forgókefe bemenete elakadt, vagy a kefe eltömődött.	Tisztítsa ki a tartályt. Tisztítsa meg vagy cserélje ki a szűrőt. Tisztítsa ki a port az elektromos forgókefe belsejéből.
Töltés után nem elegendő a működési idő. (Az akkumulátor élettartama a szobahőmérséklettől függően változhat).	Nem elegendő töltési idő. Az akkumulátor régi. Az akku élettartama nagymértékben függ a megfelelő használattól.	Töltse fel teljesen az akkumulátort. Menjen a legközelebbi karbantartási ponthoz, és vásároljon új akkumulátorokat.

## 8. Hibakódok

Küd	Probléma	Oka
E1	A készülék kikapcsol és nem töltődik	Rövidzárlat
E2	A készülék nem töltődik	A töltő feszültség 36,3 V alatt van
E2	A készülék nem töltődik	A töltő feszültsége 32,1 V alatt van
	A készülék kikapcsol	Lemerült az akku
E3	A készülék kikapcsol, és az E3 feliratot jelzi ki	A motor rövidre zár, ha az akkumulátor lemerült
E5	A készülék kikapcsol, és az E5 feliratot jelzi ki	Főmotor túlterhelés (második szint)
E6	A készülék kikapcsol, és az E56feliratot jelzi ki	Főmotor túlterhelés
E9	A készülék kikapcsol, és az E59feliratot jelzi ki	A hőmérséklet túl magas vagy alacsony



E7	A készülék leáll, vagy nem kapcsol be, és E7 jelenik meg	Akkumulátorhiba (első szint)
E8	A készülék kikapcsol, és kijelzi az E8-at	NTC hiba (termisztor rövidzárlat)
A szűrő jelzőfényvillog	A készülék leáll, vagy nem kapcsol be 25. ábra	Nagy hatékonyságú szűrő nincs telepítve
A jelzőfényvillog	Normálisan működik Ábra. 24	A portartály vagy a bemeneti szűrő eltömődött
A jelzőfényvillog	Normálisan működik	Hosszú kefe tele szőrrel
A jelzőfényvillog	A hosszú kefe és a motor leáll 26. ábra	Hosszú kefe blokkolva

#### Megjegyzés:

Az alacsony akkumulátorfeszültség figyelmeztetés eltűnik, ha a töltőt leválasztják.

Alacsony akkumulátorhiba (kivéve az alacsony akkumulátor miatti leállást), 6 másodperc múlva leáll a készülék.

Ha nem, nyomja meg a be/ki gombot a leállításhoz.

Kommunikációs vagy NTC hiba: 60 másodperc után leáll a készülék..

## 9. Technikai adatok

Cikkszám: 05132

Megnevezés: Rockstar 1500 Ultimate ErgoWet

Feszültség: 100-240 V ~ 50-60 Hz Battery: 29.6 V 3000 mAh

Motor teljesítmény: 630 W

Forgókefe teljesítmény: 50 W

Made in China | Designed in Spain

## 10. Használt elektronikai eszközök ártalmatlanítása



A régi elektromos és elektronikai berendezésekről szóló 2012/19/EU Európai Irányelvek megállapítják, hogy a régi háztartási berendezéseket nem a normál, osztályozatlan települési hulladékkal szabad eltávolítani. A régi berendezéseket külön kell összegyűjteni, hogy az ezeket tartalmazó anyagok felhasználását és újrafelhasználását optimalizálják és az emberi egészségre és a környezetre gyakorolt hatását csökkentsék

A terméken lévő áthúzott szimbólum, „az áthúzott szem etes tartály” emlékezteti Önt arra a kötelezettségére, hogy a berendezést helyesen kell eltávolítani. Ha a termék egy beépített akkumulátort vagy elemet használ, akkor az akkumulátort vagy az elemet a berendezésből ki kell venni és külön kell eltávolítani. A Felhasználónak a helyi hatósággal vagy a kiskereskedővel kapcsolatba kell lépnie, hogy a berendezésének és/vagy elemeinek a szabályszerű eltávolításáról információkat kapjon.

## 11. Garancia és vevőszolgálat

Erre a termékre a vásárlás dátumától számított 2 év garancia vonatkozik, mindaddig, amíg a vásárlást igazoló bizonylat benyújtása megtörtént, a termék kifogástalan fizikai állapotban van, és a használati útmutatóban leírtak szerint megfelelően használták.

A garancia nem vonatkozik a következő helyzetekre:

- A terméket a rendeltetésétől eltérő célra használták, nem rendeltetészerűen használták, ütögették, nedvességnek kitéve, folyékony vagy maró hatású anyagokba merítették, valamint a vásárlónak felróható egyéb hibából károsodott.

- A terméket a Cecotec hivatalos műszaki támogatási szolgálata által nem felhatalmazott személyek szedték szét, módosították vagy javították. - Alkatrészeinek használatból eredő normál kopásából eredő hibák.

A jótállási szolgáltatás a készülék minden gyártási hibájára 2 évig vonatkozik, a mindenkor jogszabályok alapján, kivéve a fogyó alkatrészeket. Helytelen használat esetén a garancia nem érvényes.

Ha bármikor problémát észlel a termékkel kapcsolatban, vagy kétségei vannak, ne habozzon kapcsolatba lépni a Cecotec műszaki támogatási szolgálatával a +34 963 210 728 telefonszámon.

A terméke akkumulátorára 6 hónap garancia vonatkozik. Az akku használatra és kezelésére fokozottan ügyelni kell, mert a nem megfelelő használat az akku károsodását okozhatja.

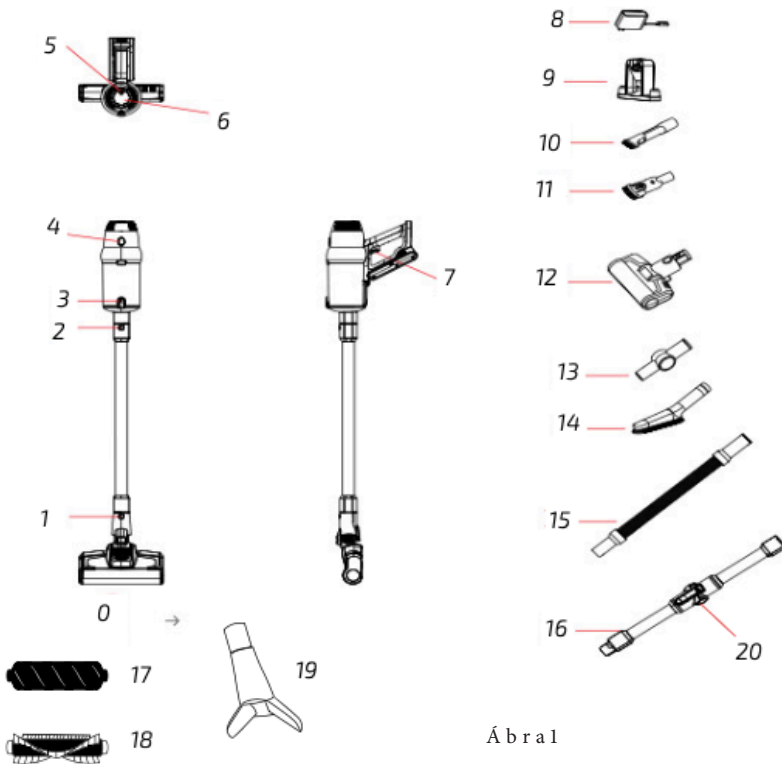

Ábra 1

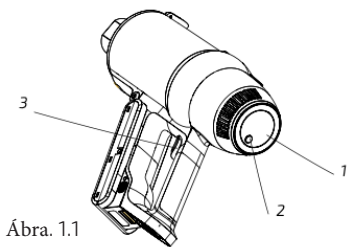

Ábra. 1.1

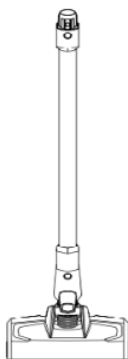

Ábra. 2.1

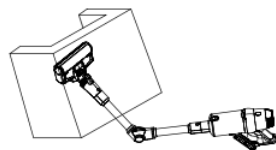

Ábra. 2.2

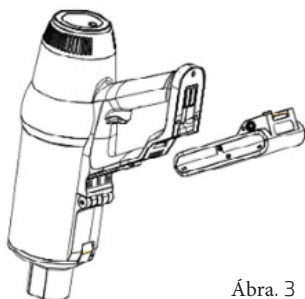

Ábra. 3

Ábra. 4



Ábra. 6

Ábra. 5

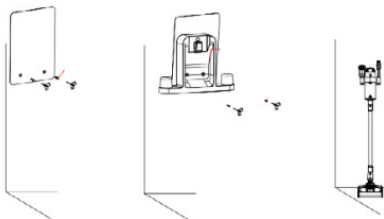

Ábra. 7

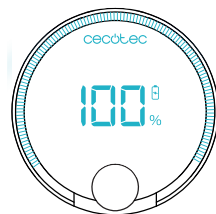

Ábra. 8

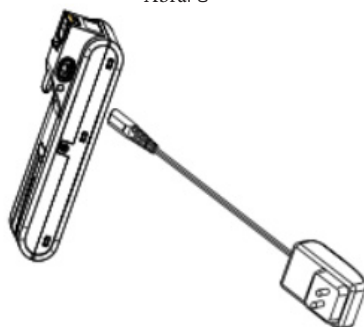
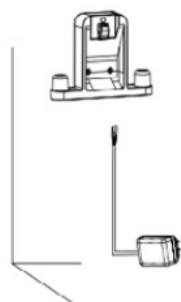

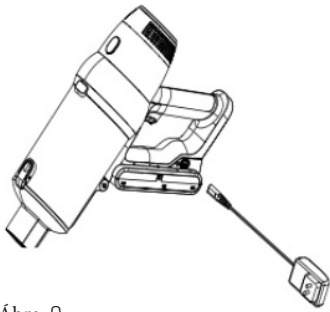

Ábra. 9

Ábra. 10

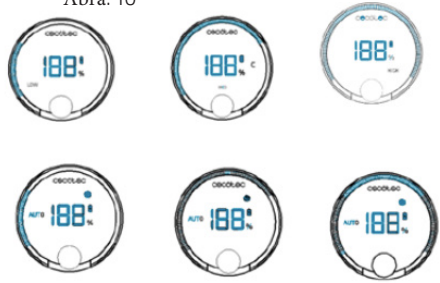

Ábra. 11

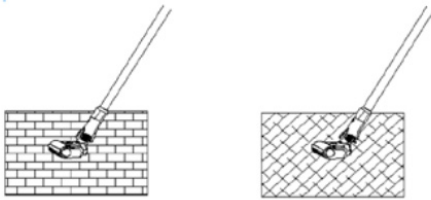

Ábra. 13

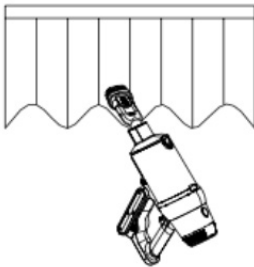

Ábar. 12

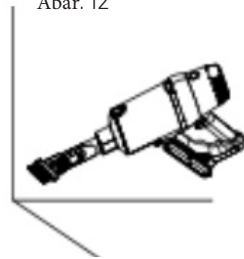

Ábra. 14

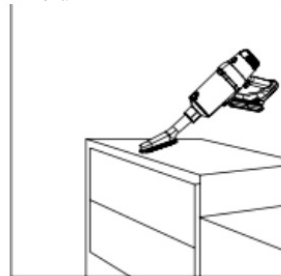

Ábra. 15

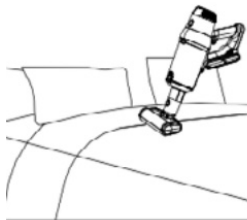

Ábra. 16

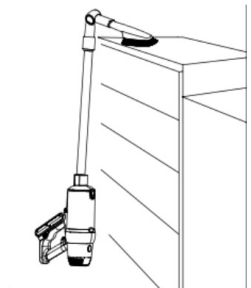

Ábra. 17

Ábra. 18.1

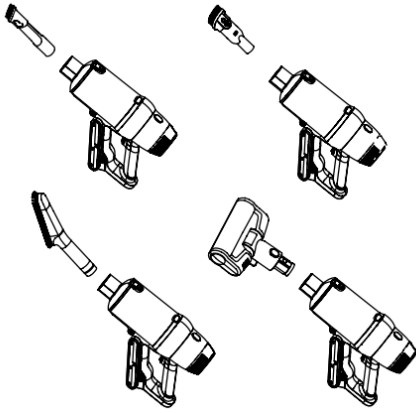

Ábra. 18

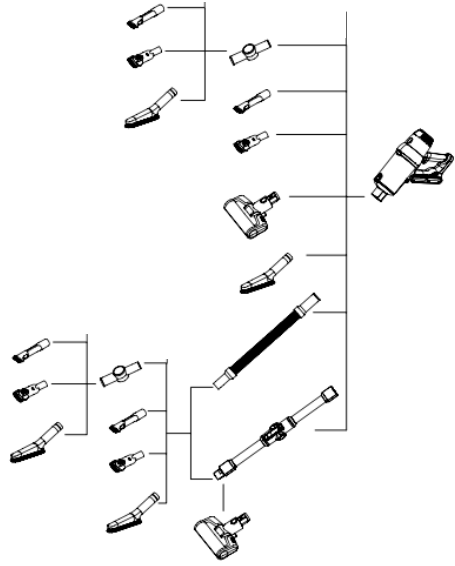

Ábra. 20

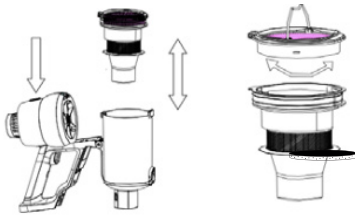

Ábra. 19

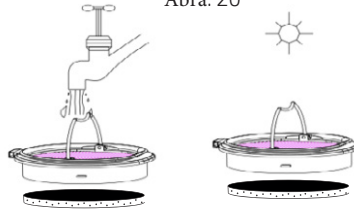

Ábra. 21

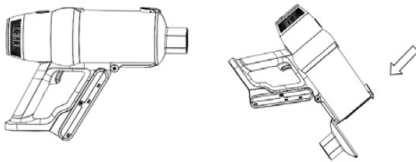

Ábra 22

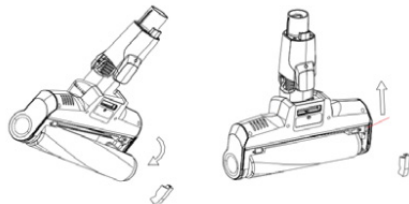

Ábra. 23

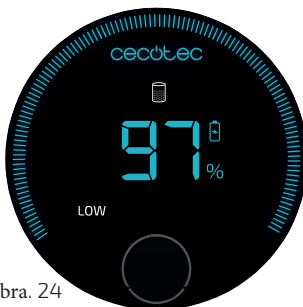
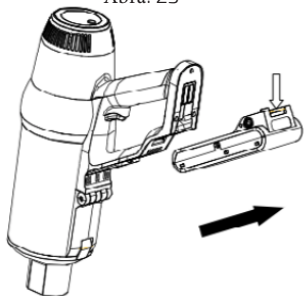

Ábra. 24

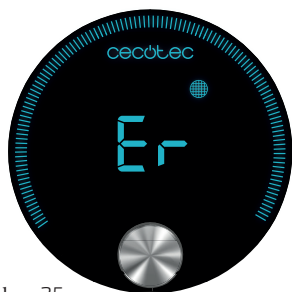

Ábra. 25

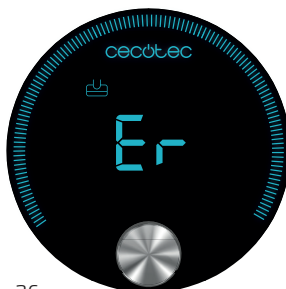

Ábra. 26



Ábra. 27

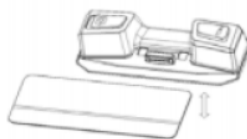

Ábra. 28

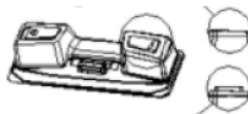

Ábra. 29

## JÓTÁLLÁSI JEGY (Eladó tölti ki)

Terméket értékesítő eladó (forgalmazó, a jogszabályi jóttállás kötelezettje) neve és címe:	<b>A TERMÉKADATAI:</b>		
Modell & Hobby Kft 1135 Budapest Lehel utca 62	Típusa:	Cecotec RockStar 1500	
	Megnevezése:	Akkus porszívó	
Vásárlás napja (szerződéskötés) és fogyasztó részére történő átadás:	Azonosító száma:	05132	
Számlaszám/Csomagszám:	Garancia hossza:	2 év	

### **Importőr neve és címe: Modell & Hobby Kft 1135 Budapest Lehel utca 62**

Gyártó neve és címe:  
*CECOTEC INNOVACIONES SL, CIF B-97937890, Cleve Pinadeta S / N. 46930 címmel, Quart de Poblet, Valencia, Spanyolország.*

### **TISZTELTVÁSÁRLÓ,**

Köszönjük, hogy a Modell & Hobby Kft által forgalmazott terméket választotta. Reméljük, hogy jó hasznát fogja venni a későbbiekben. Nem tartjuk valószínűnek, hogy a termék használatát során javításra fog szorulni.

Amennyiben mégis, abban az esetben forduljon hozzánk.

### **Modell & Hobby szaküzlet 1135 Budapest Lehel utca 62 Tel: +36 1 237 0743, +36 1 237 0744**

*A kényelmentességek elkerülése érdekében kérjük, hogy figyelmesen olvassa el a kezelési útmutatót, mielőtt a szerizhez fordul.*

### **JÓTÁLLÁSI FELTÉTELEK**

A fenti Termékek vonatkozásában a termék tulajdonosa az itt rögzített jóttállási feltételek szerint érvényesíthet jóttállási igényt, feltéve, hogy fogyasztónak minősül *(a szakmája, önálló foglalkozása vagy üzleti tevékenysége körén kívül eljáró természetes személy).*

Jóttállási igényt az eredeti Jóttállási Jegy bemutatásával - a jóttállási idő alatt bármikor - lehet érvényesíteni a az eladóval (forgalmazó) szemben, a kijavítás és kicserélés iránti igény az importőr hivatalos képviselők szervizében (javítoszolgálat) is érvényesíthető. Az importőr hivatalos szervizének címe és elérhetőségei a [www.robotmet.hu](http://www.robotmet.hu) honlapon tekinthetők meg.

### **KIZÁRÓ OKOK ÉS KORLÁTOZÁSOK**

Az importőr nem vállal jóttállást a termék vagy bármely tartozék részét képező szoftver minőségére, teljesítményére, pontosságára, megbízhatóságára illetve alkalmasságára vonatkozóan.

A jóttállási kötelezettség alól eladó (forgalmazó) mentesül, ha eladó (forgalmazó) vagy a jóttállási javítások elvégzésével megbízott szerviz bizonyítja, hogy a hiba oka a teljesítés után keletkezett.

### **A jóttállás nem terjed ki az alábbi esetekre:**

- Fizikai sérülés, tűzkár, vagy vízkár, amelyek nem gyártási hibából fakadnak, ide érve többek között a felhasználói hibákat
- Sérülés nem rendeltetés szerű használatból, engedély nélküli szétszerelésből, a termék megbontásából fakadóan, melyek nem állnak összhangban a felhasználói útmutatóban foglaltakkal
- Vízkár mely nem megfelelő előkészítés, használat, vagy a felhasználói útmutatóval nem összhangban lévő vezetéksből fakad
- Engedély nélküli átalakítás az áramkörben, nem megfelelő akkumulátor használatból fakadó sérülések

e) Sérülés, ami nem megfelelő körülmények között történő használatból fakad (pl.: vihar, homokvihar, eső, stb.)

f) Sérülés, ami nagy elektromágneses mezőben történő üzemeltetésből fakad

g) Sérülés, ami egyéb magas interferenciájú környezetben történő üzemeltetésből fakad

h) Sérülés, ami alacsony akkumulátorfeszültségből, vagy hibás akkumulátor használatából fakad

i) Termékek esetén, amelyek azonosítója hamisított vagy megsemmisült

j) Termékek, amik nem rendelkeznek eladási igazoló dokumentumokkal, vagy az eladást igazoló dokumentum beazonosíthatóan nem ahhoz a termékhez tartozik, vagy az eladási igazoló dokumentum hamisított

k) helytelen tárolásból, szállításból, leejtésből eredő sérülés esetén

l) Roncsolás

m) Vásárlás után keletkezett okból adódó meghibásodás

n) A gyártó által előírt rendszeres ellenőrzés, karbantartás elmulasztása

o) Bármely a hibát vagy annak okát előidéző beavatkozás vagy javítás, amelyet nem a jelen jóttállási jegyben feltüntetett hivatalos szerviz végez

### **JOGSZABÁLYI JÓTÁLLÁS**

A fogyasztói szerződés keretében a Magyarországon vásárolt, Modell & Hobby által forgalomba hozott termékekre a 151/2003. (IX. 22.) Kormányrendelet alapján kötelező jogszabályi jóttállás vonatkozik, amelynek időtartama a termék átadásának, vagy az eladó vagy az eladó közreműködője általi üzembe helyezés időpontjától számított

- 10 000 forintot elérő, de 100 000 forintot meg nem haladó eladási ár esetén egy (1) év,
  - 100 000 forintot meghaladó, de 250 000 forintot meg nem haladó eladási ár esetén két (2) év,
  - 250 000 forint eladási ár feletti három (3) év.
- E határidők elmulasztása jogvesztéssel jár.

A jogszabályi jóttállás a terméket Önnek közvetlenül értékesítő eladót (forgalmazót) terheli. A 151/2003. (IX. 22.) Kormányrendelet 4. § (2) bekezdése alapján, a jóttállási jegy szabálytalan kiállítás vagy a jóttállási jegy fogyasztó rendelkezésére bocsátásának elmaradása a jóttállás érvényességét nem érinti. A szabálytalanul kiállított jóttállási jegy alapján érvényesített igények teljesítése az eladót (forgalmazót) terheli. A jogszabályi jóttállásból eredő jogok érvényesítésének nem feltétele a termék felbontott csomagolásának fogyasztó általi visszaszolgáltatása. Jelen Jóttállási jegyben foglaltak a fogyasztónak a törvényből eredő jogait nem érintik.

jótállási időn túl a termékkel kapcsolatos jótállási igényét a Gyártó által meghatározott képviselői pontokon jelezheti.

Jogvita esetén a Fogyasztó a megyei (fővárosi) kereskedelmi és iparkamarák mellett működő békéltető testület eljárását is kezdeményezheti.

### JÓTÁLLÁS KERETÉBEN VÉGZETT JAVÍTÁSOK/CSERÉK:

Bejelentés dátuma: <input type="text"/> év <input type="text"/> hó <input type="text"/> nap	Visszaadás dátuma: <input type="text"/> év <input type="text"/> hó <input type="text"/> nap
Hibajelenség: .....	Jótállás új határideje: <input type="text"/> év <input type="text"/> hó <input type="text"/> nap
Új azonosító szám: <input type="text"/>	Munkalapszám: .....
Elvégzett javítás/cseré: .....	Elvégzett javítás/cseré: .....
.....	.....
.....	.....
Bejelentés dátuma: <input type="text"/> év <input type="text"/> hó <input type="text"/> nap	Visszaadás dátuma: <input type="text"/> év <input type="text"/> hó <input type="text"/> nap
Hibajelenség: .....	Jótállás új határideje: <input type="text"/> év <input type="text"/> hó <input type="text"/> nap
.....	.....
.....	.....
Új azonosító szám: <input type="text"/>	Munkalapszám: .....
Elvégzett javítás/cseré: .....	Elvégzett javítás/cseré: .....
.....	.....
.....	.....
Bejelentés dátuma: <input type="text"/> év <input type="text"/> hó <input type="text"/> nap	Visszaadás dátuma: <input type="text"/> év <input type="text"/> hó <input type="text"/> nap
Hibajelenség: .....	Jótállás új határideje: <input type="text"/> év <input type="text"/> hó <input type="text"/> nap
.....	.....
.....	.....
Új azonosító szám: <input type="text"/>	Munkalapszám: .....
Elvégzett javítás/cseré: .....	Elvégzett javítás/cseré: .....
.....	.....
.....	.....

Az eladó (jogszábály jótállás kötelezettyje) belyegző lenyomata és a Jótállási Jegy kiállítás során eljáró személy aláírása

Vásárló aláírása

**Készülék szerviz neve és címe: Modell & Hobby Kft 1135 Budapest Lehel utca 62**

**Ügyfélszolgálat telefonszáma: +(36-1) 237 07 43, +(36-1) 237 07 43**

**Email: info@robotnet.hu**

### JOGSZABÁLYI JÓTÁLLÁS ALAPJÁN ÉRVÉNYESÍTHETŐ JOGOK

A jótállási időn belüli meghibásodás esetén a fogyasztó választása szerint

- kijavítást vagy kicserélést követhet, kivéve, ha a választott szavatossági igény teljesítése lehetetlen, vagy ha az a forgalmazónak a másik szavatossági igény teljesítésével összehasonlítva aránytalan többletköltséget eredményezne, figyelembe véve a termék hibátlan állapotban képviselt értékét, a szerződészegyes súlyát és a kellekszeravatossági jog teljesítésével a jogosultnak okozott érdeksértelemet;
- arányos árleszállítást igényelhet, vagy - ha a forgalmazó a kijavítást vagy a kicserélést nem vállalja, e kötelezettségének megfelelő határidőn belül nem tud eleget tenni, vagy ha a jogosultnak a kijavításhoz vagy kicserüléshez fűződő érdeke megszűnt - elállhat a szerződéstől. Jelentéketlen hiba miatt elállásnak nincs helye!

A forgalmazó - a fogyasztó eltérő rendelkezése hiányában - köteles a terméket nyolc (8) napon belül kicserélni, ha

- a jogszábályi jótállás időtartama alatt a termék első alkalommal történő javításakor megállapítást nyer, hogy a termék nem javítható, vagy
- a termék három (3) alkalommal történő kijavítását követően ismét meghibásodik; vagy
- a termék kijavítására a javítási igény eladóval való közlésétől számított harmincadik (30.) napig nem került sor, a harmincnapos határidő eredménytelen eltelésétől számítva.

Ha a fentiek szerint a termék cseréjére nincs lehetőség, az eladó (forgalmazó) a fogyasztó által bemutatott, a termék ellenértékének megfizetését igazoló bizonylaton feltüntetett vételárát nyolc (8) napon belül a fogyasztó részére visszatéríti.

A kijavítást vagy kicserélést - a termék tulajdonságaira és a jogosult által elvárható rendeltetésére figyelemmel - megfelelő határidőn belül, a fogyasztó érdekeit kímélve kell elvégezni. A jótállásra kötelezettnak törekednie kell arra, hogy a kijavítás vagy a kicserélés legfeljebb 15 napon belül megtörténjen. Jótállási igényét a jótállás közzétételétől az eladónál (forgalmazó) vagy az importőr hivatalos készülek szervizében köteles a meghibásodás észlelését követően haladéktalanul bejelenteni. Ha a fogyasztó a termék meghibásodása miatt a vásárlástól (üzembe helyezésétől) számított három munkanapon belül érvényesít cseréigényt, az eladó (forgalmazó) nem hivatkozhat aránytalan többletköltségre, hanem köteles a fogyasztási cikket kicserélni, feltéve, hogy a meghibásodás a rendeltetés szerző használatot akadályozza.

A jótállás időtartamán belül jótállási javítási munkákat csak a kijelölt, és a jótállási jegyben feltüntetett szerviz végezhet, az érvényes jótállási jegy alapján. Minden jótállás keretén belül javítás esetén ellenőrizze a javítási szelvények megfelelő kitérését. A kijavítás során a termékbe csak új alkatrészt kerülhet beépítésre. Amennyiben a javítást a kijelölt szakműhely nem végzi el, vagy a javítás nem is vállalják, úgy a fogyasztó a terméket a jótállás közzétételének közzétételére másol is kijavíthatja. A javítás költségeinek megtérítéséhez, annak megfelelő számával történő igazolása szükséges. A dolognak a kicserélésse vagy a kijavítással érintett részére a jótállási igény újból kezdődik.

### JÓTÁLLÁSRA VONATKOZÓ KÖZÖS SZABÁLYOK

Amennyiben a termék az újként történő első vásárlás időpontjától számítva) a jótállási időn belül a gyártás, vagy a gyártás során nem megfelelő anyag alkalmazása miatt meghibásodik, az a jótállási területen belül az importőr hivatalos készülek szervize terítésmentesen megjavítja, vagy a terméket, vagy hibás alkatrészt kicseréli, amennyiben a hibás alkatrésze a jelen jótállási jegyben írt feltételek, és korlátozások figyelembevételével a Szerződéses jótállás érvényes. Minden kicserélt termék, illetve alkatrész tulajdonjoga a cserélt elvégzőre száll.

Jótállás csak a jótállási időn belül, a hibás termék átadása, valamint a vásárlást bizonyító, a vásárlás dátumát, a modell típusát és az eladó forgalmazó nevét tartalmazó eredeti dokumentum (jótállási jegy, annak hiányában számla vagy nyugta) ezen adattartalomban olvasható és sértetlen bemutatása esetén érvényesíthető. Ellenkező esetben az importőr hivatalos készülek szervize a díjmentes jótállási szervizszolgálatot visszautasíthatja.

A jótállás nem érvényes olyan termékre, amelyen a típus- vagy sorozatszámot megváltoztatták, törölték, eltávolították vagy olvashatatlaná tették.

Kérjük a jótállási jegy vásárláskor történő megfelelő kiöltését körültekintően ellenőrizze, a jótállási jegyet pedig gondosan őrizze meg. Elve-szett jótállási jegy pótlására csak az eladás napjának hitel érdemi igazolása (pl. dátummal és bélyegzővel ellátott számla, eladási jegyzék bemutatása) esetén van lehetőség. A jótállási jegyben történt bármilyen javítás, törlés, átírás, vagy valótlan adatok bejegyzése a jótállási jegy érvénytelenségét vonja maga után. Kérjük, hogy a terméköt eltávolítható adattartó eszközök elvesztésének/meghibásodásának elkerülésére végezt azokat a termék javításra leadását megelőzően távolítsa el a terméköt.

A jótállás nem terjed ki a hibás termék importőrről, illetve az importőr hivatalos készülek szervizéhez, a nem importőr által megjelölt szállít-mányozó által történő szállítással kapcsolatos szállítási költségekre és kockázatra.

Jelen jótállási jegyben megadott termékre a Gyártó további kiegészítő jótállást is nyújt (hat), melynek feltételeit - terméktől függően - a megvásárolt termékhez csatolt Használati Utmutató és/vagy a Gyártó hivatalos honlap tartalmazza. A Fogyasztó a jogszábály alapján kötelező